

# پایگاه داده‌ها

فرادرس

مؤلف : فرشید شیرافکن

دانشجوی دکترای بیوانفورماتیک دانشگاه تهران

فرادرس

ناشر: سازمان علمی آموزش فرادرس

بزرگترین پلتفرم آموزش آنلاین ایران

وب: [www.faradars.org](http://www.faradars.org)

فرادرس

تقدیم به:

روح پاک پدرم

- فرشید شیرافکن

## سخن ناشر

در عین تمام نقدهای وارد شده به کنکور، هنوز راه حلی عملی که در جمیع جوانب، بهتر از سبک کوتاه و چند گزینه‌ای سؤالات باشد؛ ارائه نشده است. همین موضوع، کنکور را به ویژه کنکور کارشناسی ارشد به عنوان یک آزمون متمرکز و سراسری، از اهمیت دوچندانی برخوردار می‌کند.

یکی از آسیب‌های همراه با این آزمون سراسری این است که فضای رقابتی آن با ایجاد مؤسسات گوناگون، به سرعت از فضای یک رقابت علمی تبدیل به فضای رقابت اقتصادی می‌شود؛ به گونه‌ای که هزینه سرسام آور کلاس‌ها، دوره‌ها و منابع مرتبط با آزمون، از عهده بسیاری از دانشجویان خارج می‌شود. دانشجویانی که در عین استعداد تحصیلی بالا، در میدان رقابت مالی تحمیلی، در عین تمام شایستگی‌های خود، قدرت ادامه مسیر را از دست می‌دهند یا به نتیجه‌ای که در فضای مساوی مالی برای همه باید به آن می‌رسیدند، دست نمی‌یابند.

یکی از اهداف و آرمان‌های فرادرس به عنوان بزرگ‌ترین پروژه آموزش دانشگاهی اجرا شده بر بستر وب کشور، ایجاد دسترسی همگانی و یکسان به آموزش و دانش؛ مستقل از جغرافیا، زمان و سطح مالی دانشجویان بوده است. سیاست کاری فرادرس در راستای این آرمان، انتشار آموزش‌های ویدئویی تخصصی و دانشگاهی رایگان و یا بسیار کم هزینه، با تدریس مجرب‌ترین اساتید داخل و خارج کشور بوده است.

ما با انتشار رایگان این کتاب (به همراه نزدیک به ده کتاب رایگان دیگر) یکی از گام‌های دیگر خود را در راستای آرمان فرادرس برداشتیم. کتاب حاضر که حاصل نزدیک به یک دهه تدریس و پژوهش و تألیف مؤلف و مدرس فرادرس می‌باشد؛ در عین هزینه‌های بالای تألیف و آماده‌سازی، به جای انتشار و فروش؛ با تأمین مالی و سرمایه‌گذاری فرادرس به عنوان ناشر، به صورت کاملاً رایگان منتشر می‌شود. ما در گام‌های بعدی نیز تلاش خواهیم کرد که تا هر جا بتوانیم، حتی شده یک کتاب مرجع دیگر و بیشتر را با پرداخت هزینه، آزادسازی کرده و به صورت رایگان منتشر کنیم.

مؤلفین و ناشرینی که تمایل به واگذاری حق انتشار کتاب خود به فرادرس را دارند، می‌توانند با ایمیل [ebooks@faradars.org](mailto:ebooks@faradars.org) مکاتبه نمایند. ما این کتاب‌ها را با پرداخت هزینه تألیف به مدرس و ناشر، به صورت رایگان منتشر خواهیم کرد تا همه دانشجویان مستقل از سطح مالی، به منابع مفید آزمون دسترسی داشته باشند. همچنین اگر ایده و نظری در خصوص کتاب‌های رایگان فرادرس داشته باشید، خوشحال می‌شویم که آن را با ایمیل [ebooks@faradars.org](mailto:ebooks@faradars.org) مطرح نمایید.



سازمان علمی آموزش فرادرس

بزرگ‌ترین پلتفرم آموزش آنلاین ایران

وب: [www.faradars.org](http://www.faradars.org)

دانلود رایگان مجموعه کتب ارشد کامپیوتر <http://faradars.org/computer-engineering-exam>

## منبع مطالعاتی تکمیلی مرتبط با این کتاب

### آموزش پایگاه داده‌ها

پایگاه داده‌ها یکی از دروسی است که دانشجویان رشته کامپیوتر باید در مقطع کارشناسی بگذرانند. در این مجموعه ابتدا مفاهیم اولیه در پایگاه داده تدریس می‌شود. سپس در فصل دوم مدل رابطه‌ای و در فصل سوم نمودار ER تدریس می‌شود. در ادامه جبر رابطه‌ای و SQL و در انتها وابستگی و نرمال‌سازی به زبانی بسیار ساده تدریس می‌شود. از این آموزش می‌توان جهت آمادگی برای کنکور ارشد نیز استفاده کرد.



هدف از این آموزش آشنایی با مفاهیم و معماری چندسطحی سیستم پایگاه داده و نقش DBMS، معرفی مدل‌های داده خصوصاً مدل رابطه‌ای و نحوه ترسیم نمودار ER و نرمال‌سازی پایگاه داده است.

مدرس: مهندس فرشید شیر افکن

مدت زمان: ۸ ساعت

[faradars.org/fvsft105](http://faradars.org/fvsft105)

[جهت مشاهده آموزش ویدئویی این آموزش - کلیک کنید](#)

### درباره مدرس

مهندس فرشید شیرافکن کارشناس ارشد مهندسی کامپیوتر گرایش نرم‌افزار است و در حال حاضر دانشجوی دکتری بیوانفورماتیک دانشگاه تهران هستند. ایشان از مدرسین نمونه در زمینه ارائه و آموزش دروس دانشگاهی انتخاب شده‌اند.



ایشان مشاور کنکور هستند و بیش از ۳۰ کتاب در زمینه کنکور رشته کامپیوتر تألیف نموده‌اند. ایشان در حال حاضر به عنوان یکی از برترین مدرسین

فرادرس از جهت کمیت و کیفیت دروس ارائه شده، نزدیک به ۲۰ عنوان درسی را در قالب آموزش ویدئویی از طریق فرادرس منتشر کرده‌اند. این مجموعه دروس تا کنون مورد استفاده ده‌ها هزار دانشجوی سراسر کشور قرار گرفته اند.

مشاهده همه آموزش‌های تدریسی و تالیفی توسط مؤلف کتاب - [کلیک کنید](#).

<http://faradars.org/computer-engineering-exam>

دانلود رایگان مجموعه کتب ارشد کامپیوتر

## کتاب رایگان دیگر از این مجموعه آموزشی

۱. [آموزش زبان برنامه سازی C++ - کلیک کنید \(+\)](#)
۲. [آموزش شی‌گرایی در سی پلاس پلاس - کلیک کنید \(+\)](#)
۳. [آموزش نظریه زبان‌ها و ماشین - کلیک کنید \(+\)](#)
۴. [آموزش ساختمان داده‌ها - کلیک کنید \(+\)](#)
۵. [آموزش سیستم عامل - کلیک کنید \(+\)](#)
۶. [آموزش ذخیره و بازیابی اطلاعات - کلیک کنید \(+\)](#)

برای دانلود رایگان این مجموعه کتاب، به لینک زیر مراجعه کنید:

<http://faradars.org/computer-engineering-exam>

دانلود رایگان مجموعه کتاب ارشد کامپیوتر <http://faradars.org/computer-engineering-exam>

## دسته‌بندی موضوعی آموزش‌های فرادرس، در ادامه آمده است:

 <p>مهندسی برق الکترونیک و رباتیک</p> <p><a href="#">مهندسی برق الکترونیک و رباتیک - کلیک (+)</a></p>	 <p>هوش مصنوعی و یادگیری ماشین</p> <p><a href="#">هوش مصنوعی و یادگیری ماشین - کلیک (+)</a></p>	 <p>آموزش‌های دانشگاهی و تخصصی</p> <p><a href="#">آموزش‌های دانشگاهی و تخصصی - کلیک (+)</a></p>	 <p>برنامه‌نویسی</p> <p><a href="#">برنامه‌نویسی - کلیک (+)</a></p>
 <p>نرم‌افزارهای تخصصی</p> <p><a href="#">نرم‌افزارهای تخصصی - کلیک (+)</a></p>	 <p>مهارت‌های دانشگاهی</p> <p><a href="#">مهارت‌های دانشگاهی - کلیک (+)</a></p>	 <p>مباحث مشترک</p> <p><a href="#">مباحث مشترک - کلیک (+)</a></p>	 <p>دروس دانشگاهی</p> <p><a href="#">دروس دانشگاهی - کلیک (+)</a></p>
 <p>آموزش‌های عمومی</p> <p><a href="#">آموزش‌های عمومی - کلیک (+)</a></p>	 <p>طراحی و توسعه وب</p> <p><a href="#">طراحی و توسعه وب - کلیک (+)</a></p>	 <p>نرم‌افزارهای عمومی</p> <p><a href="#">نرم‌افزارهای عمومی - کلیک (+)</a></p>	 <p>مهندسی نرم‌افزار</p> <p><a href="#">مهندسی نرم‌افزار - کلیک (+)</a></p>

## فهرست مطالب

## فصل ۱ : مفاهیم اولیه

تعاریف اولیه

روش‌های ایجاد سیستم‌های کاربردی

نسل‌های ذخیره و بازیابی اطلاعات

عناصر محیط پایگاه داده‌ها

ساختارهای داده‌ای

معماری پایگاه داده‌ها

استقلال داده‌ای

کاتالوگ سیستم

تراکنش

معماری سیستم پایگاه داده‌ها

آزمون

## فصل ۲ : مدل‌سازی داده‌ها با استفاده از مدل ER

مفاهیم اساسی در مدل ER

نمودار ER

انواع مشترک

درجه نوع ارتباط

انواع تناظر

دام‌های پیوندی

روش EER

آزمون

## فصل ۳ : مدل رابطه‌ای

تعریف رابطه

انواع کلید

قاعده جامعیت

آزمون

فصل ۴ : جبر رابطه ای

عملگرهای جبر رابطه ای

مثال هایی برای عملگرهای گزینش، پرتو، تقسیم و ضرب

عملگر پیوند

پایگاه داده دانشجو و درس

پایگاه داده تهیه کننده و قطعه

عملگر نیم پیوند

عملگر نیم تفاضل

ضرب گزینش عملگر پیوند

عملگرهای فراپیوند

دسته بندی عملگرها

عملگر گروه بندی

حساب رابطه ای

آزمون



## فصل ۵ : زبان رابطه ای SQL

زبان رابطه ای SQL

دستورهای SQL

توابع جمعی

مرتب سازی رکوردها

عملگر LIKE

عملگر UNION

عملگر BETWEEN

گروه بندی اطلاعات

استفاده از HAVING در دستور SELECT

پیوند رابطه ها

پرسش های تودرتو

پایگاه داده تهیه کننده - قطعه

پایگاه داده تهیه کننده - قطعه - پروژه

پایگاه داده بانک

مجوز در SQL

دید (VIEW)

متغیرها - ساختارهای تصمیم - رویه های ذخیره شده - توضیحات

آزمون

## فصل ۶ : انواع وابستگی ها

انواع وابستگی ها

وابستگی تابعی

وابستگی تابعی کامل

وابستگی با واسطه

فواعد استنتاج آرمسترانگ

پیدا کردن کلید کاندید

وابستگی چند مقداری

وابستگی پیوندی

آزمون

## فصل ۷ : نرمال تر سازی رابطه ها

آنومالی

صورت‌های نرمال

رابطه 1NF

رابطه 2NF

رابطه 3NF

رابطه BCNF

رابطه 4NF

رابطه 5NF

ضوابط ریسانن برای تجزیه مطالب

قضیه هیث

آزمون

## فصل ۱

# مفاهیم اولیه

فایل های اطلاعاتی که به نوعی به هم مرتبط هستند، تشکیل یک بانک اطلاعاتی را می دهند. فایل شامل مجموعه ای از رکوردها می باشد و رکورد مجموعه ای از فیلدهای به هم مرتبط است و فیلد کوچکترین جزء یک بانک اطلاعاتی می باشد. مثلا در بانک اطلاعاتی دانشگاه چندین فایل وجود دارد مانند فایل دانشجویان که شامل چندین رکورد است، هر رکورد شامل اطلاعات یک دانشجو می باشد که از چند فیلد مانند شماره دانشجویی، نام، آدرس، معدل و... تشکیل شده است.

### تعاریف اولیه

نمایش پدیده هاومفاهیم به صورت صوری و مناسب برای برقراری ارتباط یا پردازش.	داده
داده پردازش شده می باشد.	اطلاع
نمایش نمادین جنبه هایی از بخشی از جهان واقع می باشد.به عبارتی نوعی اطلاع سطح بالاتر است.	شناخت
مجموعه ای از داده های ذخیره شده و پایا به صورت مجتمع و بهم مرتبط، با کمترین افزونگی،تحت مدیریت یک سیستم کنترل متمرکز، مورد استفاده یک یا چند کاربر به صورت همزمان □ و اشتراکی.	پایگاه داده ها

داده همان مقدار واقعا ذخیره شده و اطلاع معنای داده است. یعنی اطلاع و داده با هم فرق دارند. اطلاع دارای خاصیت ارتباط دهندگی و انتقال دهندگی دارد، در حالیکه داده این خواص را ندارد.

اطلاع و شناخت حاصل عملیاتی روی داده هستند ولی نوع عملیات لازم برای به دست آوردن آنها متفاوت است.

منظور از پایایی داده‌ها، این است که پس از پایان اجرای برنامه کاربر، داده‌ها در سیستم باقی می‌مانند.

## روش های ایجاد سیستم های کاربردی

یک سیستم کاربردی را می توان به دو روش ایجاد کرد:

### ۱- روش فایلینگ (ناپایگاهی)

در روش فایلینگ (سنتی)، نیازهای اطلاعاتی و پردازشی هر قسمت از محیط برآورده می شوند. مراحل اولیه طراحی و تولید برای هر قسمت به طور کلاسیک انجام شده و بعد از طراحی، مشخصات هر سیستم همراه با وظایف آنها مشخص می شود. در این روش، برای ایجاد محیط ذخیره سازی اطلاعات از یک سیستم فایل (FS) و برای برنامه سازی از یک زبان سطح بالا استفاده می شود و در نهایت برای هر قسمت، یک سیستم کاربردی ایجاد می شود.

#### معایب روش فایلینگ

- ۱- عدم وجود محیط مجتمع ذخیره سازی
- ۲- عدم وجود سیستم کنترل متمرکز
- ۳- عدم وجود ضوابط ایمنی کارا
- ۴- عدم امکان اشتراکی شدن داده ها
- ۵- تکرار در ذخیره سازی اطلاعات
- ۶- مصرف نامناسب امکانات سخت افزاری و نرم افزاری
- ۷- وابسته بودن برنامه های کاربردی به محیط ذخیره سازی داده ها
- ۸- حجم زیاد برنامه سازی

### ۲- روش پایگاهی

در این روش نیازهای اطلاعاتی تمامی قسمتها مورد مطالعه قرار می گیرد تا بتوان یک سیستم یکپارچه (integrated) طراحی کرد. داده های سازمان مدلسازی معنایی (SDM) می شوند و مشخصات سیستم یکپارچه تعیین می شود. برای سیستم مدیریت متمرکز از یک یا چند DBMS استفاده می شود. طراحی پایگاه داده ها در سطوح لازم انجام می شود و کاربران هر قسمت، پایگاه داده های خود را تعریف می کنند و با آن کار می کنند. در واقع در روش پایگاهی یک محیط ذخیره سازی واحد، مجتمع و اشتراکی، تحت کنترل متمرکز وجود دارد که کاربران براساس نیاز خاص خود، پایگاه خود را تعریف کرده و هر کاربر تصور می کند که پایگاه خود را دارد.

کاربران در روش پایگاهی بطور همزمان از سیستم استفاده می کنند.

در روش پایگاهی نسبت به داده های ذخیره شده، تنوع و کثرت دید وجود دارد.

در روش پایگاهی نسبت به روش فایلینگ، حجم برنامه‌ها کمتر و برنامه‌سازی آسانتر است. 

پایگاه داده‌ها بر حسب تعداد رکوردهای آن، به دسته‌های کوچک، متوسط، بزرگ (LDB) و خیلی بزرگ (VLDB) تقسیم می‌شوند. 

فردارس

فردارس

## نسل های ذخیره و بازیابی اطلاعات

پنج نسل ذخیره و بازیابی اطلاعات عبارتند از:

### ۱- نسل فایل‌های ساده ترتیبی

در این نسل از نوار به عنوان رسانه خارجی استفاده می‌شد. ساختار فایل‌ها ترتیبی بود و ساختار فیزیکی و منطقی فایل یکسان بود. تنها روش پردازش فایل‌ها، یکجا بود و نرم افزار واسطی برای مدیریت پردازش فایل‌ها وجود نداشت امکان اشتراکی کردن داده‌ها وجود نداشت و تکرار در ذخیره سازی داده‌ها در بالاترین حد بود. هر نوع تغییر در ساختار داده‌ها یا رسانه ذخیره سازی موجب بروز تغییر در برنامه می‌شد و نسخه‌های متعددی از یک فایل نگهداری می‌شد.

### ۲- نسل AM

در این نسل یعنی شیوه‌های دستیابی (Access Methods)، نرم افزاری به نام شیوه‌های دستیابی ایجاد شد و برنامه کاربر را از پرداختن به جنبه‌های فیزیکی محیط ذخیره سازی مستقل کرد. رسانه این نسل دیسک بود و امکان دسترسی ترتیبی و مستقیم به رکوردها (نه فیلدها) وجود داشت و تا حدودی ساختار فیزیکی و منطقی فایل‌ها از یکدیگر جدا شدند.

### ۳- نسل DMS

در این نسل یعنی نسل سیستم مدیریت داده‌ها، نرم افزار کاملتری نسبت به نرم افزار دستیابی ایجاد شد و واسط بین برنامه‌های کاربردی و فایل‌های محیط فیزیکی شد. در این نسل:

- ۱- از داده‌های اشتراکی در برنامه استفاده شد.
- ۲- آدرس دهی به داده‌ها در سطح فیلد ممکن شد.
- ۳- امکان بازیابی براساس چند کلید مهیاگشت.
- ۴- میزان افزونگی کاهش یافت.
- ۵- برنامه‌های کاربردی در قبال رشد فایل‌ها مصون شدند.

### ۴- نسل DBMS

در نسل چهارم، برنامه‌های کاربردی از ویژگی‌های محیط فیزیکی ذخیره سازی مستقل شدند. کاهش افزونگی در ذخیره سازی داده‌ها، افزایش سرعت دستیابی به داده‌ها، بالا رفتن امنیت، امکان استفاده اشتراکی از داده‌ها و وجود یک محیط انتزاعی (Abstractive) از دیگر ویژگی‌های این نسل می‌باشد.

### ۵- نسل KBS

در این نسل یعنی نسل بانک معرفت (شناخت) به کمک مفاهیم هوش مصنوعی و سیستم‌های خبره، سیستمی طراحی شد که قادر به استنتاج منطقی از داده‌های ذخیره شده می‌باشد. در نسل پنجم سیستم بانک معرفت (KBS) ایجاد شد که مسئولیت ذخیره سازی شناخت، تامین جامعیت و امنیت بانک و تامین نیازهای کاربران را بر عهده دارد.

بانک معرفت، بانکی حاوی واقعیت‌های ساده و قواعد عام است که به طور صریح بیان شده باشند.

پایگاه بصیرت (شناخت) پویا و پایگاه داده‌ها ایستا می‌باشد.

میزان وابستگی برنامه‌ها به داده‌ها در نسل DBMS‌ها از نسل DMS‌ها کمتر است و در نسل DMS‌ها از نسل FS‌ها کمتر است.

### عناصر محیط پایگاه داده‌ها

عناصر چهارگانه محیط پایگاه داده‌ها عبارتند از:

- ۱- نرم افزار (DBMS - نرم افزار شبکه - برنامه‌های کاربردی - رویه‌های ذخیره شده)
- ۲- سخت افزار (ذخیره سازی - ارتباطی - پردازشگر)
- ۳- کاربر (موردی (نامنظم) - همیشگی (منظم) )
- ۴- داده

تذکر: اصلی ترین سخت افزار ذخیره سازی داده‌ها، دیسک است. همچنین از نوار مغناطیسی هم به عنوان رسانه کمکی برای تهیه Backup استفاده می‌شود.

به هر استفاده کننده از سیستم پایگاه داده‌ها، کاربر می‌گویند.

کاربر منظم یا نامنظم خود بر دو نوع برنامه ساز و نابرنامه ساز تقسیم می‌شوند. کاربر نابرنامه ساز از طریق منو، هدایت می‌شود. کاربر برنامه ساز می‌تواند سیستمی یا کاربردی باشد.

برنامه ساز کاربردی، برنامه‌های بهره برداری از پایگاه داده‌ها را می‌نویسد و برنامه ساز سیستم، برنامه‌های ایجاد و کنترل پایگاه داده‌ها را می‌نویسد.



یک نوع کاربر نیز به نام کاربر پایانی (End-user) وجود دارد که به هر دو نوع کاربر برنامه ساز کاربردی و کاربر ناب برنامه ساز گفته می شود. 

فردا درس

فردا درس

فردا درس

## ساختارهای داده ای

یک مدل داده ای شامل یک ساختار داده (DS) است. در واقع طراحی منطقی پایگاه داده ها به کمک مفاهیم اساسی یک مدل داده ای و در چار چوب ساختار داده ای آن مدل انجام می گیرد. ساختار داده ای امکانی است برای نمایش داده های موجودیت ها و انواع ارتباطات بین آنها.

### عناصر تشکیل دهنده هر مدل

- ۱- ساختار داده ای
- ۲- امکانات عملیات در پایگاه داده ها
- ۳- امکانات کنترل جامعیت پایگاه داده ها

### انواع ساختارهای داده ای

مدل های داده ای بر پایه رکورد بر سه نوع می باشند:

- ۱- رابطه ای (RDS)
- ۲- سلسله مراتبی (HDS)
- ۳- شبکه ای (NDS)

تذکر: مدل های داده ای بر پایه شیء عبارتند از: (ER , Semantic , Functional)

مفهوم ساختار داده ای بخشی از مفهوم مدل داده ای است. 

### ساختار رابطه ای

ساختار رابطه ای (RDS) ، دارای ویژگی های زیر می باشد:

- ۱- مبنای تئوریک قوی دارد. (تامین کننده محیط انتزاعی به طور کامل)
- ۲- مسطح بودن محیط (مانند یک فایل ترتیبی ساده)
- ۳- دارای نمایش ساده از نظر کاربر
- ۴- دارای فقط یک عنصر ساختاری اساسی (جدول)

- ۵- امکان نمایش ارتباطات 1:1, 1:N, N:M
- ۶- ساده بودن منطق و دستور بازیابی
- ۷- دارای رویه پاسخگوی قرینه برای پرسشهای قرینه

## ساختار سلسله مراتبی

ساختار سلسله مراتبی (HDS)، قدیمی ترین ساختار داده ای برای طراحی منطقی پایگاه داده ها می باشد که دو عنصر اساسی دارد: نوع رکورد و نوع پیوند پدر-فرزندی (PCL).  
بین هر دو رکورد پشت سرهم در یک مسیر درخت، پیوند پدر فرزندی وجود دارد که ارتباط  $1:N$  را نمایش می دهد. در این ساختار، هر رکورد فرزند، تنها یک رکورد پدر دارد، یعنی در یک نوع PCL شرکت دارد.

## ویژگی های ساختار سلسله مراتبی عبارتند از:

- ۱- مبنای ریاضی ندارد.
- ۲- مناسب برای ارتباط  $1:N$ .
- ۳- سادگی نمایش ساختار رابطه ای را ندارد.
- ۴- نمایش ارتباط  $N:M$  در آن مشکل است.
- ۵- جستجو حتماً باید از ریشه انجام شود.
- ۶- نداشتن تقارن ساختار جدولی.
- ۷- داشتن تعدادی محدودیت جامعیت.
- ۸- مشکل بودن دستور بازیابی در آن نسبت به ساختار جدولی.
- ۹- نمایش ارتباط با درجه بیشتر از دو.

پایگاه داده سلسله مراتبی، مجموعه ای منظم از نمونه های یک یا چند نوع سلسله مراتب می باشد. 

در HDS، برای نمایش ارتباط چند به چند بین دو نوع موجودیت، می توان: 

- ۱- دو نوع سلسله مراتب جدا طراحی کرد.
- ۲- دو نوع سلسله مراتب به هم مرتب طراحی کرد.
- ۳- یک نوع سلسله مراتب طراحی کرد.

در HDS، یک نوع رکورد می تواند چند نوع رکورد فرزند داشته باشد. 

در HDS ، صفات نوع ارتباط R با چندی 1:N بین دو نوع موجودیت E و F با فیلدهایی در نوع رکورد فرزند نمایش داده می شوند.

## ساختار شبکه ای

ساختار شبکه ای (پلکس) توسط گروه DBGT پیشنهاد شد و اولین سیستم مدیریت پایگاه داده ای شبکه ای IDMS نام دارد. این سیستم گاهی به نام کوداسیل نامیده می شود. شبکه، نوعی گراف جهت دار است. در ساختار شبکه هر گره فرزند می تواند بیش از یک گره پدر داشته باشد، بنابراین گسترش یافته ساختار سلسله مراتبی است. ساختار شبکه ای از دو عنصر تشکیل شده است:

۱- نوع رکورد

۲- نوع مجموعه (مجموعه کوداسیلی)

مجموعه کوداسیلی از سه جزء تشکیل شده است:

۱- نام مجموعه

۲- یک نوع رکورد مالک

۳- یک نوع رکورد عضو

درج مالک، بدون عضو، ممکن نمی باشد و درج یک عضو بدون وجود مالک ممکن نمی باشد.

با حذف مالک، اعضای آن نیز حذف می شوند.

## ویژگی های ساختار شبکه ای

۱- تقارن دارد.

۲- مبنای ریاضی ندارد.

۳- سادگی ساختار رابطه ای را ندارد.

۴- عدم آنومالی در عملیات ذخیره سازی.

۵- فقط مخصوص نمایش ارتباطات 1:N نیست و هر نوع ارتباطی را می تواند نمایش دهد.

۶- امکان ناسازگاری داده ها در آن کمتر از سلسله مراتبی است.

۷- قواعد جامعیت ذاتی دارد.

۸- فزونکاری (به علت ایجاد و اصلاح اشاره گرها) دارد.

۹- دستور بازیابی پیچیده تری دارد.

۱۰- رویه جستجوی رکورد در آن نسبت به ساختارهای دیگر پیچیده تر است.

۱۱- اصل وحدت عملگر در یک عمل واحد مانند درج رعایت نمی شود.

فردارس

فردارس

فردارس

در NDS ، نوع رکورد مالک یک نوع مجموعه، می تواند عضو یا مالک در نوع مجموعه دیگر باشد.

در NDS اگر  $n$  نوع موجودیت و احیانا دارای صفات چند مقداری، در یک نوع ارتباط شرکت داشته باشند، حداقل  $n$  مجموعه کوداسیلی برای طراحی پایگاه داده شبکه ای (NDB) لازم است.

در نمونه مجموعه مدل شبکه ای بر خلاف مجموعه ریاضی:

۱- حداقل یک عنصر وجود دارد.

۲- یک عنصر وجود دارد که از نظر نوع با عناصر دیگر فرق دارد.

۳- بین بعضی از عناصر نوعی نظم وجود دارد.

اگر  $n$  نوع موجودیت در یک نوع ارتباط شرکت داشته باشند و این نوع ارتباط  $a$  صفت داشته باشد، رکورد پیوند دهنده در NDS ، دارای  $n+a$  فیلد در سطح پیاده سازی است.

در NDS ، صفات نوع ارتباط  $R$  با چندی  $1:N$  بین دو نوع موجودیت  $E$  و  $F$  با فیلدهایی در نوع رکورد عضو نمایش داده می شوند.

فقط در RDS ، مفهوم نظم مطرح نیست.

ساختار سلسله مراتبی تقارن ندارد، اما ساختار شبکه ای دارای تقارن است.

تعداد عناصر ساختاری اساسی در RDS برابر 1 و در HDS و NDS برابر 2 می باشد.

فقط در RDS ، جستجو در پایگاه داده ها به صورت اتوماتیک(خودکار) است.

با توجه به سه نوع ساختار رابطه ای، سلسله مراتبی و شبکه ای، سه دسته DBMS به ترتیب زمان پیدایش آنها به نام های HDBMS , NDBMS و RDBMS وجود دارد. بعد از آنها OODBMS است.



## معماری پایگاه داده‌ها

معماری استاندارد پایگاه داده‌ها که توسط ANSI پیشنهاد شد، یک معماری سه سطحی می‌باشد. این سطوح عبارتند از:

۱- سطح خارجی (External Level)

۲- سطح ادراکی یا مفهومی (Conceptual Level)

۳- سطح داخلی (Internal Level)

تذکر: به دو سطح خارجی و ادراکی، سطوح انتزاعی می‌گویند.

شکل زیر معماری پایگاه داده‌ها را با همه اجزاء آن نمایش می‌دهد:

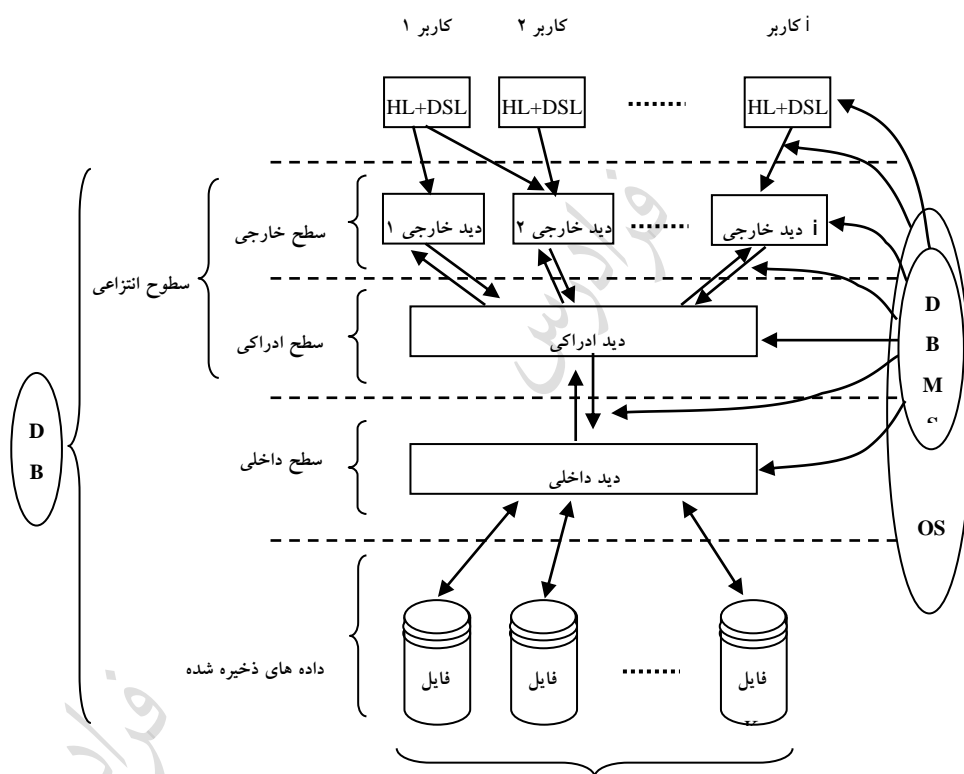

## شرح اجزای معماری پایگاه داده‌ها

### ۱- دید ادراکی (Conceptual View)

دید، پنجره‌ای است که از آن کاربر می‌تواند محدوده پایگاه خود را ببیند و خارج از این محدوده، چیزی نمی‌بیند. دید ادراکی، دید طراح نسبت به داده‌های ذخیره شده در پایگاه است که در برگیرنده تمام نیازهای کاربران در محیط عملیاتی می‌باشد. دید ادراکی چون در یک محیط انتزاعی مطرح است، بر یک ساختار داده‌ای مشخص بنا شده است.

#### شمای ادراکی:

به توصیف و شرح دید ادراکی، شمای ادراکی می‌گویند. در واقع شمای ادراکی برنامه‌ای است شامل دستورات تعریف داده‌ها و کنترل داده‌ها (نه دستورات عملیات بر روی داده‌ها).

### ۲- دید خارجی (External View)

دید خارجی، دید کاربر نسبت به داده‌های ذخیره شده در پایگاه داده‌ها می‌باشد. این دید:

- ۱- یک دید جامع نمی‌باشد.
- ۲- روی دید ادراکی طراحی و تعریف می‌شود.
- ۳- در سطح انتزاعی مطرح است.
- ۴- مبتنی بر همان ساختار داده‌ای می‌باشد که دید ادراکی بر اساس آن طراحی می‌شود.

دید خارجی تامین‌کننده اشتراک داده‌ای در یک سیستم پایگاهی است. 

سیستمی که ساختار داده‌ای در سطح خارجی و سطح ادراکی آن یکسان نباشد را دو ساختاره می‌گویند. (مثلاً ساختار داده‌ای در سطح خارجی و سلسله‌مراتبی در سطح ادراکی) 

دید ادراکی و دید خارجی هر دو جدولی هستند، اما دید خارجی یک جدول مجازی است، یعنی داده ذخیره شده خاص خود را ندارد. 

یک کاربر می‌تواند چند دید خارجی داشته باشد. 

کاربر خارجی پس از تعریف دید خود، همیشه بطور پیش فرض مجاز به انجام عمل بازیابی است. 

**شمای خارجی:**

به وصف یا تعریف دید خارجی، شمای خارجی می گویند. در واقع شمای خارجی برنامه ای است حاوی دستورات تعریف داده ها و گاه کنترل داده ها.

فردارس

فردارس

فردارس

**۳- دید داخلی (Internal View)**

دید DBMS و طراح پایگاه داده‌ها نسبت به داده‌های ذخیره شده را دید داخلی می‌گویند.

تعاریف ایندکس‌های انبوه و غیر انبوه در دید داخلی وجود دارد.

**شمای داخلی:**

به تعریف دید داخلی، شمای داخلی می‌گویند. در واقع نوعی برنامه است که توسط خود DBMS تولید می‌شود. انواع رکوردها در شمای داخلی تعریف می‌شوند و شامل دستورهای لازم جهت ایجاد فایلها و کنترل آنها می‌باشد.

**۴- کاربر**

هر استفاده کننده از پایگاه داده‌ها را کاربر می‌نامند. کاربر می‌تواند موردی یا همیشگی باشد.

کاربر موردی معمولاً برنامه ساز است.

**۵- زبان میزبان (Host Language : HL)**

زبان میزبان می‌تواند یکی از زبانهای برنامه سازی چون پاسکال ، C ، ایدا ، ... باشد.

DBMS ای که تعداد HL های مورد پذیرش آن زیاد است، مطلوبتر است، چون موجب تنوع کاربردها و کاربران می‌شود.

هر چه تعداد HL مورد پذیرش DBMS بیشتر شود، نیاز حافظه ای سیستم بیشتر می‌شود.

**۶- زبان داده ای فرعی (DSL : Data Sub Language)**

دستورهای این زبان به سه قسمت تقسیم می‌شود:

۱- دستورات تعریف داده ها (DDL)

۲- دستورات کنترل داده ها (DCL)

۳- دستورات عملیات روی داده ها (DML)

DSL می‌تواند هم مستقل و هم ادغام شدنی باشد. (DSL . I/E) 

۱- IDSL (مستقل از زبان میزبان)

۲- EDSL (ادغام شده با زبان میزبان)

ادغام می‌تواند صریح یا ضمنی باشد. در حالت ادغام صریح، عین دستورات DSL در برنامه به زبان میزبان نوشته می‌شود و در حالت ادغام ضمنی، دستورهای DSL به صورت توابع فرا خوانده می‌شوند. در حالت ادغام صریح، محیط برنامه سازی دو زبانی است و به دو کامپایلر نیاز دارد. 

DSL بهتر است از نظر برنامه سازی کامل باشد، یعنی تمام ساختهای اصلی یک زبان برنامه سازی متعارف را داشته باشد. در این حالت DSL را نمی‌توان دیگر یک زبان داده ای فرعی در نظر گرفت و یک زبان برنامه سازی با امکانات پایگاهی است یعنی DSL با HL ، پیوند قوی دارد. 

برای یک DSL استاندارد، کمال ساختاری، الزامی است، اما کمال محاسبه ای (برنامه سازی) الزامی نیست. 

هر گاه DSL از نظر محاسبه ای کامل باشد، در اینصورت اصلاً نیازی به ادغام آن در HL نیست. 

DSL بهتر است کامپایلری باشد نه مفسری. 

سیستمی با DSL کامپایلری، زمانی کارایی دارد که نرخ پرسش های موردی پایین و نرخ پرسش های عادی بالا باشد. 

### زبان رویه ای و نارویه ای

زبان ها می‌توانند رویه ای و یانارویه ای باشند. زبان رویه ای حالت دستوری و زبان نارویه ای حالت توصیفی دارد. در زبان رویه ای، برنامه ساز رویه ای برای انجام عمل مورد نظرش می‌نویسد، اما در زبان نارویه ای برنامه ساز الگوریتم دسترسی به داده را مشخص نمی‌کند. مثلاً در هنگام بازیابی فقط می‌گوید چه داده ای را می‌خواهد و روش بازیابی را مشخص نمی‌کند.

زبان نارویه ای باعث بهبود تولید برنامه های کاربردی و تسهیل افزایش تعداد کاربران پایانی می‌شود. 

از نظر کاربر برنامه ساز، وقتی DSL نارویه ای است، جستجو در پایگاه داده ها، اتوماتیک است. 

دانلود رایگان مجموعه کتب ارشد کامپیوتر <http://faradars.org/computer-engineering-exam>

## ۷- سیستم مدیریت پایگاه داده‌ها (DBMS)

این سیستم یکی از نرم افزارهای واسط بین محیط فیزیکی ذخیره و بازیابی و محیط منطقی برنامه سازی می باشد. DBMS به برنامه ساز امکان می دهد تا پایگاه داده های خود را تعریف کرده و در آن عملیات خود را انجام دهد.

عوامل موثر در دسته بندی DBMS ها عبارتند از:

قیمت، نوع کاربرد، سیستم فایل، نوع و ماهیت DSL، نوع معماری، نوع ساختار داده‌ای، محیط سخت افزاری و محیط سیستم عامل.

نرم افزار DBMS از نمای بیرونی از دو واحد تشکیل شده است:

- ۱- واحد پردازشگر پرسش‌ها و برنامه‌های کاربردی
- ۲- واحد ایجاد و مدیریت داده‌های ذخیره شده

نرم افزار DBMS از نمای درونی از سه لایه تشکیل شده است:

- ۱- هسته
- ۲- تسهیلات نرم افزاری
- ۳- مدیریت محیط پایگاه داده‌ها

در طراحی سطح ادراکی و سطح خارجی پایگاه داده‌ها، باید امکانات DBMS را در نظر گرفت.

DBMS می‌داند پایگاه داده‌ها از چه فایل‌هایی تشکیل شده، استراتژی دستیابی به رکوردهای فایل چیست و فرمت هر نوع رکورد داخلی چگونه است.

**دلایل ایجاد سربار (فزونکاری) در DBMS عبارتند از:**

۱- لزوم اعمال قواعد جامعیت

۲- لزوم انجام تبدیلات بین سطوح

۳- لزوم اعمال ضوابط ایمنی

## ۸- مدیر پایگاه داده‌ها (DBA)

مدیر پایگاه داده‌ها فردی است متخصص در پایگاه داده‌ها، با مسئولیت علمی و فنی که همراه با یک تیم تخصصی کار می‌کند.

دانلود رایگان مجموعه کتب ارشد کامپیوتر <http://faradars.org/computer-engineering-exam>

وظایف تیم DBA عبارت است از:

### الف – مشارکت در :

- ۱- تفهیم نقش داده به مدیریت سازمان
- ۲- تفهیم مزایای تکنولوژی پایگاه داده ها
- ۳- تصمیم گیری در مورد استفاده یا عدم استفاده از تکنولوژی پایگاه داده ها
- ۴- انتخاب DBMS و پیکربندی سخت افزاری و نرم افزاری لازم

### ب – تصمیم گیری در مورد:

- ۱- تعیین معماری سیستم پایگاه داده ها
- ۲- انتخاب و انتساب اعضاء تیمهای اجرایی
- ۳- زبان برنامه سازی مورد نیاز
- ۴- مشخصات ساختار سطح داخلی پایگاه داده ها و تعیین ساختار فایل‌های مناسب
- ۵- نوشتن شمای داخلی (طراحی فیزیکی)
- ۶- چگونگی رشد دادن پایگاه داده ها
- ۷- چگونگی سازماندهی مجدد پایگاه داده ها
- ۸- چگونگی ترمیم پایگاه داده ها

### ج – طراحی :

- ۱- سطح ادراکی پایگاه داده ها (طراحی منطقی)
- ۲- واسطهای کاربری
- ۳- برنامه های کاربردی

### د- نظارت بر :

- ۱- تعیین دیدهای خارجی و نوشتن شماهای خارجی
- ۲- وارد کردن داده ها
- ۳- تهیه مستندات لازم
- ۴- عملیات انجام شونده در پایگاه داده ها



فردا درس

فردا درس

فردا درس

## استقلال داده ای

وابسته نبودن برنامه های کاربردی به داده های ذخیره شده را استقلال داده ای می نامند که مهمترین اهداف تکنولوژی پایگاه داده ها می باشد. به عبارتی استقلال داده ای عبارت است از تاثیر ناپذیری برنامه های کاربردی در سطح خارجی در قبال رشد پایگاه داده ها و تغییر در ساختار داده های عملیاتی است.

استقلال داده ای بر دو نوع است:

### ۱- استقلال داده ای فیزیکی

مصونیت دیدهای کاربران و برنامه های کاربردی در قبال تغییرات در سطح داخلی - فیزیکی.

### ۲- استقلال داده ای منطقی

مصونیت دیدهای کاربران و برنامه های کاربردی در قبال تغییرات در سطح ادراکی.

در DBMS های جدید، استقلال داده ای فیزیکی کاملاً تامین است، ولی استقلال داده ای منطقی کاملاً تامین نیست.

تغییر در سطح ادراکی یعنی تغییر در طراحی منطقی پایگاه داده ها و تغییر در شمای ادراکی، که این تغییر دارای دو وجه است: رشد پایگاه در سطح ادراکی و سازماندهی مجدد پایگاه در سطح ادراکی.

از مزایای مهم تکنولوژی پایگاه داده ها، استقلال داده ای است که لازمه تامین آن، معتبر ماندن شمای خارجی پس از تغییرات در شمای ادراکی و شمای داخلی است.

### کاتالوگ سیستم

کاتالوگ سیستم حاوی داده‌هایی است در مورد داده‌های ذخیره شده در پایگاه داده‌های کاربر. به این داده‌های ذخیره شده، متا داده می‌گویند.

متا داده از دید کاربر خارجی پنهان است. 

شمای ادراکی و خارجی در کاتالوگ سیستم نگهداری می‌شود. 

محتویات کاتالوگ در سیستم های مختلف یکسان نیست ولی بطور کلی شامل اطلاعات زیر می باشد:

- ۱- شمای خارجی، ادراکی، داخلی
- ۲- ضوابط کنترل ایمنی داده ها
- ۳- مشخصات پیکربندی سخت افزاری سیستم
- ۴- شرح سازمان فیزیکی داده های ذخیره شده
- ۵- مشخصات کاربران و حقوق دستیابی آنها به داده ها
- ۶- مشخصات برنامه های کاربردی
- ۷- مشخصات پایانه های متصل به سیستم
- ۸- قواعد جامعیت
- ۹- ارتباط بین برنامه های کاربردی و داده های ذخیره شده
- ۱۰- توابع تعریف شده توسط کاربران

تعریف جدول های مبنا، تعریف شاخص ها و تعریف جدول های مجازی در کاتالوگ ذخیره می شود. 

دیکشنری فعال توسط DBA مورد استفاده قرار می گیرد. 

از دستورات DDL برای ایجاد کاتالوگ استفاده می شود. 

برای تغییر محتوای کاتالوگ از دستورات DML (مانند Insert ، Delete ، Update) استفاده می شود. 

استفاده از کاتالوگ باعث افزایش استقلال از داده می شود. 

استفاده از کاتالوگ، تغییری در سرعت ذخیره یا بازیابی اطلاعات نمی گذارد. 

مقادیر داده های درون جداول، در کاتالوگ سیستم ذخیره نمی شود. 

فردا درس

فردا درس

فردا درس

**تراکنش (TRANSACTION)**

تراکنش به برنامه ای گفته می شود که یک کاربر در محیط بانک اطلاعاتی اجرا می کند. پایان یک تراکنش یا موفق (commit) است و یا ناموفق (abort).

DBMS بر روی هر تراکنش کنترل هایی را انجام می دهد تا جامعیت بانک اطلاعاتی تضمین شود. این کنترلها به ACID معروف می باشند که به ترتیب معرف Atomicity و Consistency و Isolation و Durability می باشند.

**۱- یکپارچگی (Atomicity)**

به این معنی است که یا تمام دستورات یک تراکنش انجام می شود یا هیچکدام از دستورات اجرا نمی شوند. این خاصیت به همه یا هیچ موسوم است. (مثلا تراکنش انتقال مبلغی از یک حساب به حساب دیگر)

**۲- همخوانی (Consistency)**

یعنی هر تراکنش اگر به تنهایی اجرا شود بانک را از حالتی صحیح به حالتی صحیح دیگر منتقل می کند.

**۳- انزوا (Isolation)**

یعنی اثر تراکنش های همروند روی یکدیگر چنان باشد که ظاهرا هر کدام به طور مجزا و در انزوا انجام می شوند.

**۴- پایداری (Durability)**

به این معنی است که اثر تراکنش هایی که به مرحله انجام (commit) می رسند ماندنی است و به طور تصادفی از بین نمی رود. مثلا در تراکنش انتقال پول از حسابی به حساب دیگر، بعد از واریز مبلغ تحت هیچ شرایطی (همچون آتش سوزی) اثر عمل انجام شده از بین نمی رود.

سیستم مدیریت پایگاه داده ها در فایل ثبت تراکنش ها، شناسه تراکنش، زمان انجام عمل و نوع عمل را ذخیره می کند.

**تراکنش های هم روند**

تراکنش ها می توانند اصل سریالیته را رعایت نکنند و به طور هم روند اجرا شوند. به طور نمونه دو تراکنش A و B را در نظر بگیرید که A دو عمل a1 و a2 و B دو عمل b1 و b2 را انجام می دهند. این اعمال در اجرای هم روند می توانند به ترتیب زیر انجام گیرند:

زمان	تراکنش A	تراکنش B
t <sub>1</sub>	a1	-
t <sub>2</sub>	-	b1
t <sub>3</sub>	a2	-
t <sub>4</sub>		b2

تذکر: مبحث هم روندی در درس سیستم های عامل (بخش همزمانی) کتاب اینجانب بررسی شده است.  
تذکر: برای جلوگیری از دخالت تراکنش ها در اجرای یکدیگر، می توان از قفل استفاده کرد. مبحث قفل در درس پایگاه داده پیشرفته در مقطع کارشناسی ارشد بررسی می شود.

فرادرس

فرادرس

فرادرس

## معماری سیستم پایگاه داده‌ها

نحوه ترکیب اجزای سیستمی، شامل حداقل یک پایگاه داده‌ها، یک DBMS، یک سیستم عامل و یک کامپیوتر با دستگاههای جانبی و تعدادی کاربر را، معماری سیستم پایگاه داده‌ها می‌گویند. انواع معماری‌ها عبارتند از:

### ۱- معماری متمرکز

یک پایگاه داده‌ها روی یک سیستم کامپیوتری ایجاد می‌شود و به سیستم کامپیوتری دیگری ارتباط ندارد.

### ۲- معماری مشتری خدمتگذار

در معماری مشتری خدمتگذار (Client-Server) قسمتی از پردازش توسط یک ماشین و قسمتی دیگر توسط ماشین دیگر انجام می‌شود. یعنی مسئولیت‌ها بطور منطقی تقسیم شده است. داده‌ها در سایت client ذخیره می‌شوند و برنامه‌های کاربردی در سایت server اجرا می‌شوند.

انواع معماری مشتری خدمتگذار (C/S DB) :

الف- معماری چند مشتری/یک خدمتگذار (MC/S DB)

ب- معماری یک مشتری/چند خدمتگذار (C/MS DB)

ج- معماری چند مشتری/چند خدمتگذار (MC/MS DB)

مزایای معماری مشتری - خدمتگذار نسبت به معماری متمرکز

الف- تقسیم پردازش

ب- اشتراک داده‌ها

ج- کاهش ترافیک شبکه

د- استقلال ایستگاههای کاری

### ۳- معماری توزیع شده

این معماری از ترکیب دو تکنولوژی پایگاه داده‌ها و شبکه معماری توزیع شده حاصل می‌شود. پایگاه داده‌های توزیع شده (DDB) یعنی مجموعه‌ای از چند پایگاه داده بهم مرتبط و توزیع شده روی یک شبکه که از نظر کاربران، پایگاه واحدی است.



در معماری DDB، یک شمای ادارکی سراسری وجود دارد.

در معماری DDB، وجود یک طرح واحد توزیع داده‌ها، الزامی است.  
تذکر: صرف وجود شبکه در یک محیط، به معنای وجود پایگاه توزیع شده در آن محیط نیست.

مزایای معماری توزیع شده	معایب معماری توزیع شده
۱- اشتراک داده‌ها	۱- هزینه بالا
۲- کاهش هزینه ارتباطات	۲- مصرف حافظه بیشتر
۳- دستیابی بهتر به داده‌ها	۳- پیچیدگی پیاده سازی
۴- تسهیل گسترش سیستم	۴- پیچیدگی طراحی سیستم
۵- استفاده از پایگاه داده‌های از قبل موجود	۵- وجود تهدیدهای بالقوه برای امنیت سیستم
۶- سازگاری با سازمانهای جدید	

#### ۴- معماری با پردازش موازی

نوع گسترش یافته معماری توزیع شده است که برای دستیابی پذیری بالا طراحی می‌شود. سیستم‌های موازی قادر به اجرای موازی تعداد زیادی تراکنش در ثانیه می‌باشند.

#### مدل های ممکن برای معماری موازی

- الف- معماری با حافظه اصلی مشترک
- ب- معماری با دیسک مشترک
- ج- معماری بی اجزا مشترک

#### مزایای معماری موازی با دیسک های مشترک

- الف- کاهش مصرف حافظه جانبی
- ب- تسهیل گسترش سیستم
- ج- تسهیل تحمل خرابی

## آزمون

۱- یکپارچگی (Integration) باعث کدام مزیت در سیستم بانک اطلاعات نسبت به سیستم پرونده ای است؟

(IT- دولتی ۸۹)

- |                                     |                                   |
|-------------------------------------|-----------------------------------|
| (۱) کاهش تکرار اطلاعات (Redundancy) | (۲) سهولت کار برای کاربر نهایی    |
| (۳) سرعت بیشتر در دسترسی به اطلاعات | (۴) تغییر دیسک حاوی بانک اطلاعاتی |

۱-۱) یکپارچگی در سیستم بانک اطلاعات، باعث کاهش تکرار اطلاعات می شود.

۲- کدام مورد مزیت سیستم پرونده ای بر سیستم بانک اطلاعاتی است؟ (IT- دولتی ۸۹)

- |   |                                 |
|---|---------------------------------|
| (۱) سهولت پاسخ به سئوالات پیش بینی نشده | (۲) امنیت فیزیکی اطلاعات، بیشتر |
| (۳) سهولت دسترسی همزمان به اطلاعات      | (۴) سازگاری اطلاعات، بیشتر      |

۲-۲) از مزیت های سیستم پرونده ای بر سیستم بانک اطلاعاتی، بیشتر بودن امنیت فیزیکی اطلاعات می باشد.

۳- کدام مورد زیر می تواند از معایب سیستم بانک اطلاعاتی نسبت به سیستم پرونده ای باشد؟

(IT- دولتی ۸۸)

- |  |                                       |
|--|---------------------------------------|
| (۱) کاهش همزمانی عملیات                  | (۲) کاهش امنیت اطلاعات                |
| (۳) افزایش زمان اجراء برنامه های کاربردی | (۴) افزایش تکرار اطلاعات (Redundancy) |
- ۲-۳) در سیستم بانک اطلاعاتی چون اطلاعات به اشتراک گذاشته می شوند، امنیت اطلاعات کاهش می یابد.

۴- کدام یک از امکانات زیر جزء عناصر تشکیل دهنده DBMS محسوب نمی شوند؟ (دولتی ۷۲)

(۱) امکان پردازش زبان طبیعی برای کار با پایگاه

(۲) امکان کار با داده ها به کمک یک DSL

(۳) امکان تامین جامعیت و بی نقصی (Integrity) پایگاه

(۴) امکان تامین ایمنی پایگاه

۴-۱) امکان پردازش زبان طبیعی برای کار با پایگاه، جزء عناصر تشکیل دهنده DBMS نمی باشد.

۵- کدام مورد باعث عدم برقراری استقلال داده منطقی است؟ (IT - دولتی ۸۹)

(۱) تغییر محتوای داده ها در سطح فیزیکی

(۲) تغییر محتوای داده ها در سطح منطقی

(۳) تغییر ساختمان داده ها در سطح منطقی

(۴) تغییر دیسک حاوی بانک اطلاعاتی

۳-۵) تغییر ساختمان داده ها در سطح منطقی، باعث عدم برقراری استقلال داده منطقی می باشد.

## فصل ۲

# مدل ER

فرادرس

داده‌های ذخیره شده در پایگاه (داده‌های عملیاتی یا داده‌های پایا)، ابتدا باید در بالاترین سطح انتزاع، مدلسازی شوند. از روشهای مدلسازی معنایی می‌توان روش موجودیت-ارتباط ER:(Entity Relationship) را نام برد.

### مفاهیم اساسی در مدل ER

در مدل ER سه مفهوم اساسی، نوع موجودیت، صفت و نوع ارتباط وجود دارد.

### نوع موجودیت (Entity type)

به مفهوم کلی شیء، نوع موجودیت می‌گویند. در واقع هر چیزی که بخواهیم در مورد آن اطلاع داشته باشیم اعم از اینکه وجود فیزیکی یا ذهنی داشته باشد. بطور نمونه انواع موجودیت‌ها در محیط عملیاتی دانشکده عبارتند از: دانشجو، درس، استاد، کارمند، گروه آموزشی و ...

### انواع موجودیت

#### ۱- موجودیت قوی (مستقل)

موجودیتی که مستقل از هر نوع موجودیت دیگر، در یک محیط مشخص مطرح باشد. مانند موجودیت درس در محیط عملیاتی دانشگاه.

## ۲- موجودیت ضعیف (وابسته)

موجودیتی که وجودش وابسته به یک نوع موجودیت دیگر است، اما شناسه ندارد. مانند موجودیت عضو خانواده برای موجودیت کارمند یا موجودیت اثر منتشره برای موجودیت استاد.

می‌گوییم نوع موجودیت E2 زیر نوع موجودیت E1 است، اگر هر نمونه از E2 الزاماً نمونه‌ای از E1 باشد.

## صفت

ویژگی یک نوع موجودیت را صفت موجودیت می‌گویند. هر موجودیت دارای مجموعه‌ای از صفات است.

## تقسیم بندی صفات

صفت را می‌توان از چند نظر تقسیم بندی کرد:

### ۱- ساده (Single) یا مرکب (Composition)

صفتی که مقدار آن از لحاظ معنایی اتومیک یا تجزیه نشدنی باشد را صفت ساده می‌گویند (مانند صفت درس) و صفتی که از چند صفت ساده تشکیل شده باشد را مرکب می‌گویند.

تذکر: صفت مرکب تجزیه شدنی به صفات ساده است. مانند صفت آدرس که دارای اجزا نام شهر، نام خیابان و ... می‌باشد.

اگر نیازی به اجزاء تشکیل دهنده صفت مرکب نباشد آنرا به صورت یک صفت ساده در نظر می‌گیریم. یعنی مفهوم تجزیه پذیری نسبی است نه مطلق.

### ۲- تک مقداری یا چند مقداری

صفت تک مقداری صفتی است که به ازای یک نام صفت، حداکثر یک مقدار برای یک نمونه از موجودیت، داشته باشیم. مانند شماره دانشجویی که نمی‌تواند بیش از یک مقدار داشته باشد و اگر بتوان به ازاء یک نام صفت، چند مقدار برای یک نمونه از موجودیت داشته باشیم، آن صفت را چند مقداری می‌گوییم. مانند مدرک دانشگاهی برای موجودیت استاد که می‌تواند دارای مقادیری برای لیسانس، فوق لیسانس و دکتری باشد. یا شماره تلفن برای موجودیت دانشکده که می‌تواند چند مقدار داشته باشد.

صفت مرکبی که دارای چند مقدار است را صفت پیچیده (مختلط) می‌گویند. صفت مرکب آدرس - تلفن یک صفت پیچیده (complex) محسوب می‌شود. چون یک شخص می‌تواند چند آدرس داشته باشد و در هر آدرس بیش از یک شماره تلفن.

## ۳- ذخیره شده (Stored) یا مشتق (Derived)

صفتی که مقادیرش در پایگاه داده‌ها ذخیره شده باشد صفت ذخیره شده نام دارد. صفتی که مقادیرش در پایگاه ذخیره نشده باشد و از طریق محاسبه روی داده‌های ذخیره شده بدست آید را صفت مشتق می‌گویند. صفت معدل دانشجو یک صفت مشتق است چون مستقیماً در پایگاه ذخیره نشده است و از طریق یکسری محاسبه‌ها روی داده‌های موجود در پایگاه داده‌ها، حاصل می‌شود.

## ۴- شناسه (کلید)

صفت شناسه موجودیت، صفتی است که دارای دو ویژگی یکتایی مقدار و کوتاه بودن طول مقادیر می‌باشد.

## ۵- مقدار هیچ پذیر

مقدار یک صفت برای برخی از نمونه‌های یک نوع موجودیت می‌تواند تعریف نشده (مقدار هیچ) باشد. مانند شماره تلفن یک نمونه کارمند که در پایگاه داده موجود نیست، یا نام استاد یک درس در ترم جاری که تا حالا اعلام نشده است، یا نمره دانشجویان که تا پایان ترم مقداری ندارد.

بعضی از جنبه‌های صفت، لزوماً از میدان آن ناشی می‌شوند. مانند: نوع، معنا، صفت و محدودیت میدانی.

## نوع ارتباط

نوع ارتباط یعنی تعامل (interaction) بین دو یا بیش از دو نوع موجودیت (و یا بین یک نوع موجودیت با خودش) که دارای یک معنای مشخص است و با یک نام بیان می‌شود. نوع ارتباط حالت خاصی از نوع موجودیت است. به طور مثال، دو نوع ارتباط حذف و انتخاب بین موجودیتهای دانشجو و درس وجود دارد:

۱- دانشجو درس را حذف می‌کند.

۲- دانشجو درس را انتخاب می‌کند.

یک نوع ارتباط، حداقل یک شرکت کننده و همیشه یک معنا دارد.

یک نوع ارتباط می‌تواند صفت نداشته باشد. یعنی اگر  $N$  تعداد صفات نوع ارتباط  $R$  باشد، در این صورت:  $N \geq 0$ .

اگر نوع موجودیت ضعیف را با صفت چند مقداری نمایش دهیم، انعطاف پذیری مدلسازی انجام شده، کاهش می‌یابد.

## نمودار ER

این نمودار مدل کلی پایگاه داده‌ها در بالاترین سطح انتزاع است که سه مفهوم اساسی مدل ER (نوع موجودیت، صفت و نوع ارتباط) توسط نمادهایی، نمایش داده می‌شود.

معنا	نماد
موجودیت	
نوع ارتباط	
مشارکت موجودیت در ارتباط	
صفت	
صفت شناسه	
صفت چند مقداری	
صفت مرکب	
صفت مشتق	
مشارکت الزامی	
موجودیت ضعیف (وابسته)	
نوع ارتباط با موجودیت ضعیف	



	ارتباط "گونه ای است از ... " IS-A E2 E1
--	--

**مثال**

نمودار ER زیر نوع ارتباط انتخاب بین موجودیتهای دانشجو و درس را مشخص می کند:

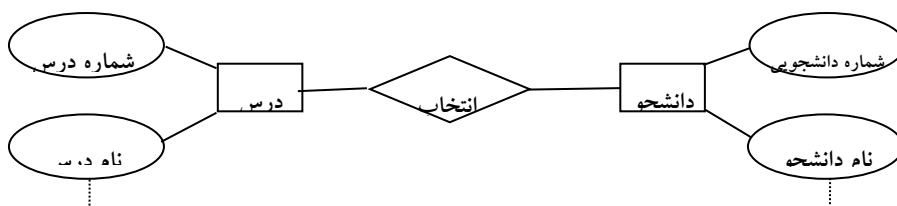

نمودار بالا را چنین می خوانیم: دانشجو درس را انتخاب می کند. و یا درس توسط دانشجو انتخاب می شود.

**مثال**

صفت سابقه تدریس برای استاد، چند مقداری است:

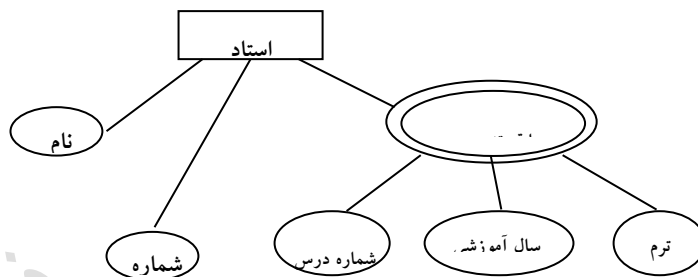

**مثال**

نوع ارتباط می تواند دارای صفت باشد. صفت نوع ارتباط ، می تواند تک مقداری یا چند مقداری باشد. در شکل زیر، انتخاب، صفت نوع ارتباط با سه صفت "سال آموزشی، ترم و نمره" می باشد.

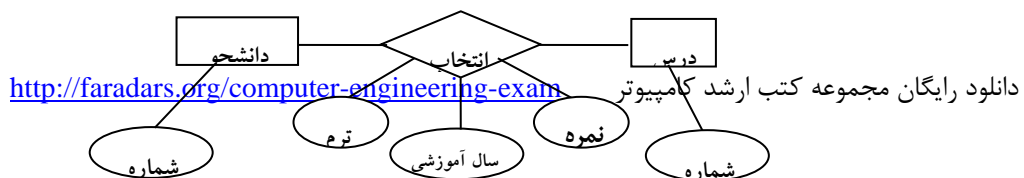

<http://faradars.org/computer-engineering-exam>

دانلود رایگان مجموعه کتب ارشد کامپیوتر



فردارس

فردارس

فردارس

## انواع مشارکت

مشارکت بر دو نوع است: ۱- الزامی (کامل) ۲- غیر الزامی (ناکامل)  
 مشارکت یک موجودیت در یک ارتباط را الزامی گویند، اگر همه نمونه های آن موجودیت در آن ارتباط شرکت کنند، در غیر اینصورت مشارکت غیر الزامی است.  
 شکل زیر معرف مشارکت الزامی بین دانشجو و درس در رابطه انتخاب است:



مشارکت بین دانشجو و درس در رابطه حذف الزامی نمی باشد چون لزوماً همه دانشجویان درسی را حذف نمی کنند.

نوع ارتباط نیز خود نوعی موجودیت است (موجودیت ضعیف)، بنابراین می تواند دارای صفاتی باشد که معمولاً فاقد صفت کلید است. مثلاً ارتباط انتخاب دارای صفاتی چون ترم، نمره و سال آموزشی می باشد.

ارتباط یک نوع موجودیت ضعیف با یک نوع موجودیت قوی، دارای صفت نمی باشد.

در مشارکت نوع موجودیت ضعیف در نوع ارتباط شناسا، مشارکت در نوع الزامی است.

## درجه نوع ارتباط

تعداد شرکت کنندگان در یک ارتباط را درجه (چندی) آن ارتباط گویند.

### مثال

ارتباط زیر از درجه سه گانی (Ternary) است:

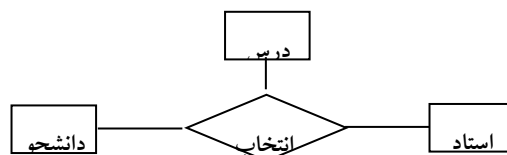

معنای این ارتباط: دانشجوی st درس c را با استاد pr انتخاب می کند.

چندی نوع ارتباط R ، همان نرخ کاردینالیتهی R است.

چندی نوع ارتباط در وضع مشارکت نوع موجودیت ها در ارتباط تاثیر ندارد.

## انواع تناظر

انواع تناظر عبارتند از:

- ۱- یک به یک (1:1)      ۲- یک به چند (1:N)      ۳- چند به چند (N:M)

در ارتباط یک به یک موجودیت R1 با R2، یک نمونه از R1 حداکثر با یک نمونه از R2 ارتباط دارد و برعکس.

در ارتباط یک به چند R1 با R2، یک نمونه از R1 با تعدادی از نمونه‌های R2 ارتباط دارد ولی یک نمونه از R2 حداکثر با یک نمونه از R1 ارتباط دارد.

در ارتباط چند به چند R1 با R2، یک نمونه از R1 با تعدادی از نمونه‌های R2 ارتباط دارد و برعکس.

## مثال

تناظر بین موجودیت‌های زیر  $1:N$  است، یعنی یک دانشجو یک درس را حذف می‌کند ولی یک درس ممکن است توسط چند دانشجو حذف شود.



## مثال

ارتباط بین موجودیت‌های زیر  $1:1$  است. یعنی یک استاد می‌تواند فقط مدیر یک گروه آموزشی باشد و هر گروه آموزشی فقط یک مدیر دارد.

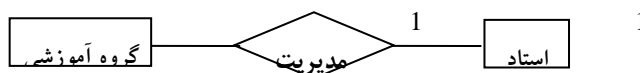

## مثال

ارتباط بین موجودیت‌های زیر  $M:N$  است، یعنی یک درس توسط چند دانشجو می‌تواند انتخاب شود و یک دانشجو می‌تواند چند درس را انتخاب کند.

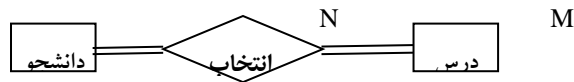

### مثال

ارتباط بین گروه آموزشی و استاد  $1:N$  است. یعنی در هر گروه آموزشی،  $N$  استاد عضویت دارند و هر استاد فقط در یک گروه آموزشی عضو می‌باشد:

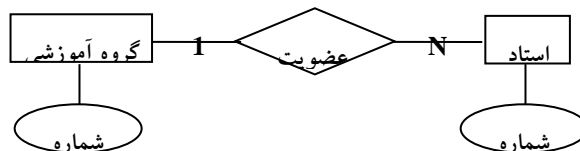

### مثال

ارتباط بین استاد و اثر منتشره  $1:N$  است. یعنی هر استاد می‌تواند  $N$  اثر داشته باشد و هر اثر متعلق به یک استاد است. اثر منتشره یک موجودیت ضعیف است.

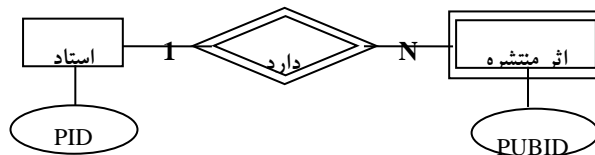

با فرض ضعیف بودن  $E$  نسبت به  $F$ ، چندی نوع ارتباط شناسا از سوی  $F$  به  $E$  باید  $1:N$  باشد. همچنین صفتی از  $F$  در مجموعه صفات  $E$ ، باید کلید باشد.

### مثال

ارتباط پیشنهادی بین موجودیت درس  $M:N$  است :

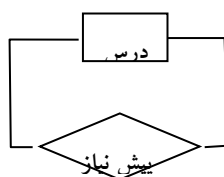

N M

یک درس می تواند پیش نیاز چند درس باشد.

### مثال

تناظر ارتباط زیر 1:N است:

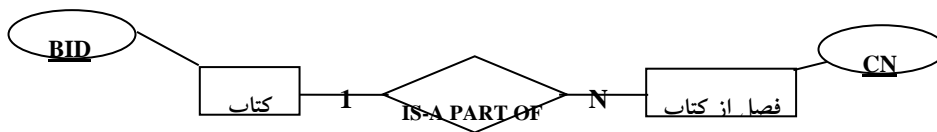

## مثال

نمودار ER مربوط به شرکت بانکداری

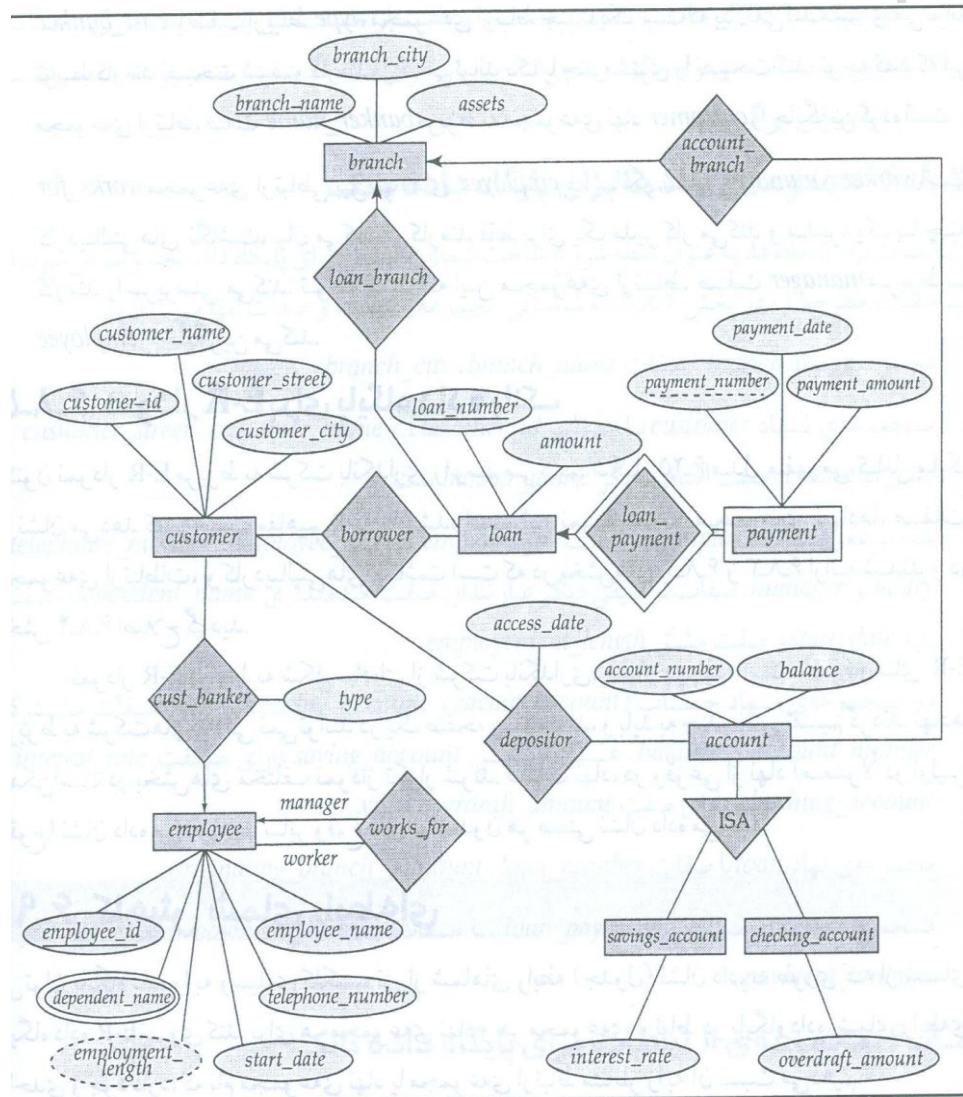

اگر E1 'IS-A-PART-OF' E2 ، در این صورت E2 هیچ صفتی از E1 را به ارث نمی برد. 



### دام های پیوندی (Connection traps)

یکی از معایب مدل‌سازی به روش ER، دام‌های پیوندی است که از درک نادرست معنای ارتباطات ناشی می‌شود. دام‌های پیوندی رایج عبارتند از:

۱- دام یک چندی (چند شاخه) (Fan trap)

۲- دام شکاف (گسل) (Chasm trap)

تذکر: یک دام به نام دام پیوندی حلقه ای وجود دارد که در این کتاب بررسی نشده است.

### دام یک - چندی

این دام وقتی ایجاد می‌شود که ارتباطی بین چند نوع موجودیت وجود داشته باشد، اما مسیر ارتباطی مبهم باشد. در نمودار ER زیر یافتن پاسخ سؤال "در چه گروهی استاد شیرافکن عضویت دارد؟" ممکن نمی‌باشد.

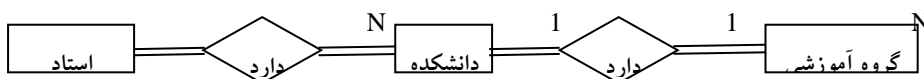

مدل سازی را به صورت زیر باید اصلاح کرد تا چنین دامی ایجاد نشود:

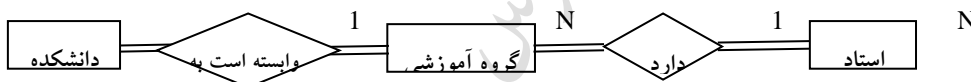

### دام شکاف

این دام وقتی ایجاد می‌شود که مشارکت یک موجودیت در یک ارتباط الزامی نباشد. نمودار زیر معرف این دام است. در این حالت نمی‌توان به سؤال "درس پایگاه داده‌ها در کدام گروه آموزشی ارائه می‌شود" پاسخ داد. (با فرض اینکه استادی این درس را ارائه ندهد).

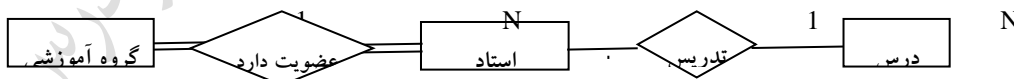

برای رفع مشکل دام پیوندی، مدل‌سازی را به روش زیر انجام می‌دهیم.

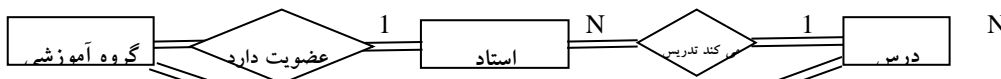

<http://faradars.org/computer-engineering-exam>

دانلود رایگان مجموعه کتب ارشد کامپیوتر

ارائه می‌کند

1

N

## روش EER (Extended ER)

روش EER، روشی است که در آن می‌توان از مفاهیم زیر که در مدل‌سازی شیء گرا وجود دارد، استفاده کرد.

## ۱- تجزیه و ترکیب

جداسازی یک شیء کل به اجزاء تشکیل دهنده آن را تجزیه و عکس عمل تجزیه را ترکیب می‌نامند. شکل زیر مثالی از تجزیه و ترکیب است:

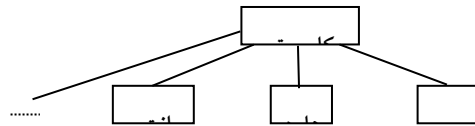

## ۲- تخصیص و تعمیم

تخصیص یعنی مشخص کردن انواع خاص یک موجودیت است. مثالی از تخصیص برای موجودیت دانشجو:

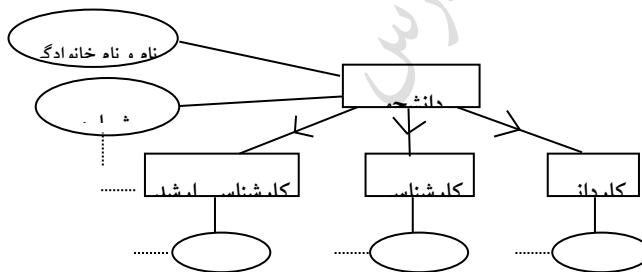

موجودیت دانشجو دارای سه زیر نوع "دانشجوی کاردانی، کارشناسی و کارشناسی ارشد" می‌باشد که صفاتی چون شماره و نام در همه آنها وجود دارد. (صفات مشترک)

تعمیم عکس عمل تخصیص است. تعمیم یعنی تشخیص حداقل صفت شناسه مشترک بین حداقل دو نوع موجودیت و انتساب آن صفت به یک نوع موجودیت جدید است. مثال زیر معرف تعمیم است.

صفات مشترک

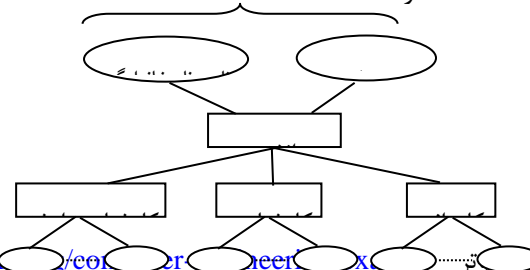

دانلود رایگان مجموعه کتب ارشد <http://faradars.com/er>

تذکر: در تعمیم با داشتن زیر نوعهای خاص، صفات مشترک بین آنها را در یک مجموعه صفات برای نوع ارشد در نظر گرفته و آنها را برای هر زیر نوع تکرار نمی‌کنیم.

ارتباط 'IS-A' با تکنیک تخصیص و ارتباط 'IS-A-PART-OF' با تکنیک تجزیه نمایش داده می‌شود.

اگر نوع موجودیت E حاصل تعمیم n نوع موجودیت باشد، در این صورت  $n \geq 2$ .

اگر N تعداد زیر نوع‌ها در تخصیص کامل باشد، در این صورت  $N \geq 2$ .

اگر N تعداد صفات مشترک بین n نوع موجودیت باشد، در تعمیم این n نوع موجودیت،  $n \geq 1$  یک شرط لازم است.

### ۳- وراثت چندگانه (Multiple inheritance)

یک زیر نوع می‌تواند، متعلق به چند موجودیت باشد. در مثال زیر، نوع دانشجوی کاردانی هم متعلق به موجودیت دانشجوی می‌باشد و هم متعلق به دانشجوی روزانه و هم دانشجوی شبانه:

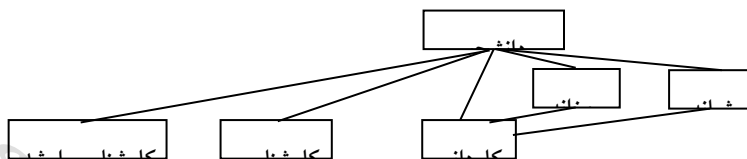

### ۴- تجمیع

می‌توان دو یا بیش از دو موجودیت مرتبط را به صورت یک موجودیت واحد در نظر گرفت. زمانی از تجمیع استفاده می‌کنیم که بخواهیم ارتباطی را بین ارتباط‌ها بیان کنیم. در مثال زیر تجمیع نمایش داده شده است.

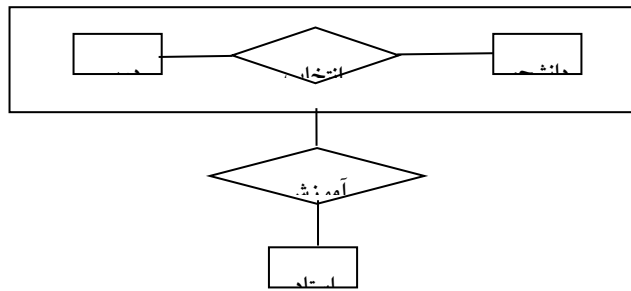

فردارس

فردارس

فردارس

از تکنیک تجمیع وقتی استفاده می‌کنیم که بخواهیم:

- ۱- درجه یک نوع ارتباط را کاهش دهیم.
- ۲- کارایی سیستم پایگاهی را برای برخی از برنامه‌ها افزایش دهیم.
- ۳- یک نوع ارتباط با یک نوع ارتباط دیگر را در مدلسازی منظور کنیم.

از تجمیع برای نمایش ارتباط بین حداقل یک نوع موجودیت با یک نوع ارتباط دیگر استفاده می‌شود.

اگر  $E1$  و  $E2$  دو نوع موجودیت مجتمع شونده در تکنیک تجمیع باشند، می‌توانند متمایز نباشند.

اگر  $E1$  و  $E2$  دو نوع موجودیت مجتمع شونده در تکنیک تجمیع باشند، می‌توانند در تمام صفات مشترک باشند.

اگر  $E1$  و  $E2$  دو نوع موجودیت مجتمع شونده در تکنیک تجمیع باشند، در این صورت بین آنها باید حداقل یک نوع ارتباط وجود داشته باشد.

در تکنیک تجمیع، اگر  $n$  تعداد نوع موجودیت‌های مجتمع شونده باشد، آنگاه  $n \geq 1$ .

در روش ER گسترش یافته، وابستگی پیوندی قابل نمایش نیست.

در روش ER گسترش یافته، بعضی از محدودیت‌های خرد جهان واقع، قابل نمایش نیستند.

## آزمون

۱- فرض کنید که رابطه سه تایی زیر بین موجودیت های A,B,C وجود دارد. حال اگر بخواهیم این رابطه سه تایی را با رابطه های دودویی نمایش دهیم، کدام یک از نمودارهای موجودیت-رابطه (ERD) زیر دقیقاً معادل با این رابطه سه تایی می باشد؟ (IT- دولتی ۸۸)

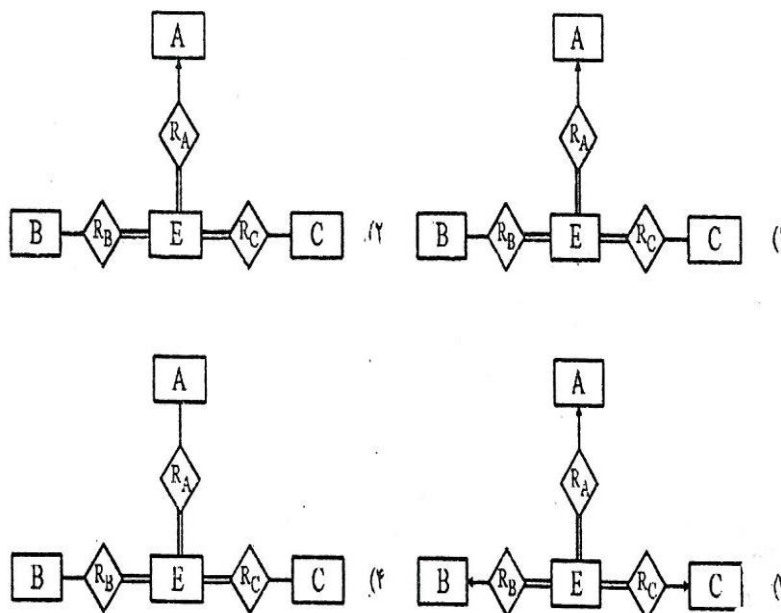
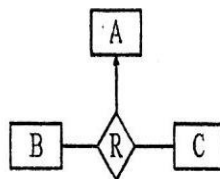

۳-۱) اگر بخواهیم رابطه سه تایی بین موجودیت های A,B,C را با رابطه های دودویی نمایش دهیم، باید یک موجودیت جدید مانند E اضافه کنیم. برای این که رابطه سه تایی حفظ شود، موجودیت E باید:

الف- با موجودیت های قبلی ارتباط کامل و اجباری داشته باشد. (ارتباطی دو خطه =)

ب- موجودیت های A,B,C با موجودیت E یک ارتباط یک به چند داشته باشند.

## منتخبی از عناوین آموزشی منتشر شده بر روی فرادرس

برنامه‌نویسی	
مدت زمان تقریبی	عنوان آموزش
۳ ساعت	مبانی برنامه‌نویسی - کلیک کنید (+)
۱۳ ساعت	برنامه‌نویسی - C کلیک کنید (+)
۲۰ ساعت	آموزش برنامه‌نویسی ++C
۱۴ ساعت	برنامه‌نویسی کاربردی سی شارپ - کلیک کنید (+)
۱۴ ساعت	آموزش جامع شی گرای در سی شارپ - کلیک کنید (+)
۲۳ ساعت	برنامه‌نویسی جاوا - کلیک کنید (+)
۲۸ ساعت	آموزش برنامه‌نویسی - PHP کلیک کنید (+)
۷ ساعت	آموزش فریمورک PHP کدایگنایتر - (CodeIgniter) کلیک کنید (+)
۷ ساعت	آموزش اسکریپت برنامه‌نویسی - jQuery کلیک کنید (+)
۱۳ ساعت	آموزش ویژوال بیسیک دات نت - (Visual Basic.NET) کلیک کنید (+)
۱۶ ساعت	آموزش تکمیلی ویژوال بیسیک دات نت - (Visual Basic.NET) کلیک کنید (+)
۴ ساعت	آموزش برنامه‌نویسی با روش سه لایه به زبان - VB.Net کلیک کنید (+)
۱۶ ساعت	برنامه‌نویسی اسمال بیسیک یا - Small Basic کلیک کنید (+)
۲ ساعت	آموزش ساخت بازی ساده در ویژوال بیسیک - کلیک کنید (+)
۱۱ ساعت	آموزش کاربردی - SQL Server کلیک کنید (+)
۲ ساعت	آموزش آشنایی با LINQ to SQL در - #C کلیک کنید (+)
۴ ساعت	آموزش برنامه‌نویسی با روش سه لایه به زبان سی شارپ - کلیک کنید (+)
۱ ساعت	آموزش برنامه‌نویسی تحت شبکه با سی شارپ در قالب پروژه - کلیک کنید (+)
۳ ساعت	آموزش Cryptography در دات نت - کلیک کنید (+)



برنامه‌نویسی (ادامه از صفحه قبل)	
مدت زمان تقریبی	عنوان آموزش
۴ ساعت	آموزش قفل نرم افزاری در سی شارپ از طریق رجیستری
۱۳ ساعت	آموزش ساخت اپلیکیشن کتاب و کار با داده‌ها در اندروید - کلیک کنید (+)
۱۴ ساعت	آموزش ارتباط با دیتابیس سمت سرور در اندروید - کلیک کنید (+)
۱۶ ساعت	آموزش ساخت روبات و کنترل آن با اندروید - کلیک کنید (+)
۷ ساعت	آموزش ساخت اپلیکیشن دیکشنری صوتی دو زبانه با قابلیت تشخیص صوت کاربر - کلیک کنید (+)
۹ ساعت	آموزش مدیریت بانک اطلاعاتی اوراکل - کلیک کنید (+)
۷ ساعت	آموزش مدیریت بانک اطلاعاتی اوراکل پیشرفته - کلیک کنید (+)
۱ ساعت	آموزش راه اندازی اوراکل ۱۲c در لینوکس
۳ ساعت	آموزش دیتاگارد در اوراکل - کلیک کنید (+)
۹ ساعت	برنامه نویسی متلب - کلیک کنید (+)
۱۴ ساعت	متلب برای علوم و مهندسی - کلیک کنید (+)
۷ ساعت	برنامه نویسی متلب پیشرفته - کلیک کنید (+)
۸ ساعت	طراحی رابط های گرافیکی (GUI) در متلب - کلیک کنید (+)
۷ ساعت	آموزش برنامه نویسی R و نرم افزار - RStudio کلیک کنید (+)
۵ ساعت	آموزش تکمیلی برنامه نویسی R و نرم افزار - RStudio کلیک کنید (+)
۲۰ ساعت	آموزش برنامه نویسی پایتون ۱ - کلیک کنید (+)
۵ ساعت	آموزش برنامه نویسی پایتون ۲ - کلیک کنید (+)
۱۶ ساعت	آموزش گرافیک کامپیوتری با - OpenGL کلیک کنید (+)

راه اندازی و مدیریت وبسایت‌ها و سرورها	
مدت زمان تقریبی	عنوان فرادرس
۲۸ ساعت	آموزش برنامه نویسی - PHP کلیک کنید (+)
۷ ساعت	آموزش فریمورک PHP کدایگنایتر - CodeIgniter کلیک کنید (+)
۳ ساعت	آموزش طراحی وب با HTML کلیک کنید (+)
۵ ساعت	آموزش طراحی وب با CSS کلیک کنید (+)
۴ ساعت	آموزش پروژه محور HTML و CSS کلیک کنید - کلیک کنید (+)
۹ ساعت	آموزش جاوا اسکریپت - JavaScript کلیک کنید (+)
۱ ساعت	آموزش کار با cPanel کلیک کنید (+)
۱ ساعت	آموزش مدیریت هاست با DirectAdmin کلیک کنید - کلیک کنید (+)
۷ ساعت	راه اندازی سایت و کار با وردپرس - کلیک کنید (+)
۱ ساعت	راه اندازی فروشگاه دیجیتال با وردپرس و Easy Digital Downloads کلیک کنید (+)
۱ ساعت	آموزش راه اندازی سایت شخصی با وردپرس - کلیک کنید (+)
۲ ساعت	آموزش ترجمه قالب وردپرس - کلیک کنید (+)
۲ ساعت	آموزش راه اندازی سایت خبری با وردپرس - کلیک کنید (+)

علوم کامپیوتر	
مدت زمان تقریبی	عنوان آموزش
۱۰ ساعت	ساختمان داده‌ها - کلیک کنید (+)
۲۰ ساعت	آموزش ساختمان داده‌ها (مرور - تست کنکور ارشد) - کلیک کنید (+)
۹ ساعت	آموزش نظریه زبان‌ها و ماشین‌ها - کلیک کنید (+)
۸ ساعت	آموزش نظریه زبان‌ها و ماشین (مرور - تست کنکور ارشد) - کلیک کنید (+)
۱۱ ساعت	آموزش سیستم‌های عامل - کلیک کنید (+)
۱۲ ساعت	آموزش سیستم عامل (مرور اجمالی و تست کنکور) - کلیک کنید (+)
۸ ساعت	آموزش پایگاه داده‌ها - کلیک کنید (+)
۵ ساعت	آموزش پایگاه داده‌ها (مرور - تست کنکور ارشد) - کلیک کنید (+)
۱۰ ساعت	آموزش طراحی و پیاده‌سازی زبان‌های برنامه‌سازی - کلیک کنید (+)
۱۲ ساعت	آموزش طراحی و پیاده‌سازی زبان‌های برنامه‌سازی (مرور - تست کنکور ارشد) - کلیک کنید (+)
۴ ساعت	آموزش روش‌های حل روابط بازگشتی - کلیک کنید (+)
۲ ساعت	آموزش روش تقسیم و حل در طراحی الگوریتم - کلیک کنید (+)
۸ ساعت	آموزش ذخیره و بازیابی اطلاعات - کلیک کنید (+)
۱۶ ساعت	آموزش ساختمان گسسته با رویکرد حل مسأله - کلیک کنید (+)
۱۰ ساعت	آموزش جامع مدارهای منطقی - کلیک کنید (+)
۲۰ ساعت	آموزش معماری کامپیوتر با رویکرد حل مسأله - کلیک کنید (+)
۱۲ ساعت	آموزش ساختمان گسسته (مرور و حل تست‌های کنکور کارشناسی ارشد) - کلیک کنید (+)
۸ ساعت	آموزش طراحی الگوریتم - کلیک کنید (+)
۱۹ ساعت	آموزش شبکه‌های کامپیوتری ۱ - کلیک کنید (+)

علوم کامپیوتر (ادامه از صفحه قبل)	
مدت زمان تقریبی	عنوان آموزش
۱۴ ساعت	آموزش نظریه گراف و کاربردها - کلیک کنید (+)
۱۰ ساعت	آموزش نتورک پلاس - (+Network) کلیک کنید (+)
۳ ساعت	آموزش مدل سازی UML با نرم‌افزار Rational Rose کلیک کنید (+)
۳ ساعت	آموزش پردازش ویدئو - کلیک کنید (+)
۱۶ ساعت	پردازش تصویر در متلب - کلیک کنید (+)
۱۰ ساعت	آموزش پردازش تصویر با OpenCV کلیک کنید (+)

هوش مصنوعی	
مدت زمان تقریبی	عنوان آموزش
۱۴ ساعت	الگوریتم ژنتیک در متلب - کلیک کنید (+)
۱۰ ساعت	الگوریتم PSO در متلب - کلیک کنید (+)
۲ ساعت	الگوریتم ازدحام ذرات (PSO) گسسته باینری - کلیک کنید (+)
۱ ساعت	ترکیب الگوریتم ژنتیک و PSO در متلب - کلیک کنید (+)
۲ ساعت	حل مسأله فروشنده دوره گرد با استفاده از الگوریتم ژنتیک - کلیک کنید (+)
۶ ساعت	الگوریتم مورچگان در متلب - کلیک کنید (+)
۱۳ ساعت	الگوریتم رقابت استعماری در متلب - کلیک کنید (+)
۲ ساعت	طراحی سیستم های فازی عصبی یا ANFIS با استفاده از الگوریتم های فرا ابتکاری و تکاملی - کلیک کنید (+)
۲ ساعت	الگوریتم فرهنگی یا Cultural Algorithm در متلب - کلیک کنید (+)

هوش مصنوعی (ادامه از صفحه قبل)	
مدت زمان تقریبی	عنوان آموزش
۴ ساعت	شبیه سازی تبرید یا Simulated Annealing در متلب - کلیک کنید (+)
۲ ساعت	جستجوی ممنوع یا Tabu Search در متلب - کلیک کنید (+)
۱ ساعت	الگوریتم کرم شب تاب یا Firefly Algorithm در متلب - کلیک کنید (+)
۲ ساعت	بهینه سازی مبتنی بر جغرافیای زیستی یا BBO در متلب - کلیک کنید (+)
۲ ساعت	جستجوی هارمونی یا Harmony Search در متلب - کلیک کنید (+)
۳ ساعت	کلونی زنبور مصنوعی یا Artificial Bee Colony در متلب - کلیک کنید (+)
۲ ساعت	الگوریتم زنبورها یا Bees Algorithm در متلب - کلیک کنید (+)
۱ ساعت	الگوریتم تکامل تفاضلی - کلیک کنید (+)
۲ ساعت	الگوریتم بهینه سازی علف هرز مهاجم یا IWO در متلب - کلیک کنید (+)
۱ ساعت	الگوریتم بهینه سازی مبتنی بر و یادگیری یا TLBO - کلیک کنید (+)
۴ ساعت	الگوریتم بهینه سازی جهش قورباغه یا SFLA در متلب - کلیک کنید (+)
۱۹ ساعت	بهینه سازی چند هدفه در متلب - کلیک کنید (+)
۹ ساعت	بهینه سازی مقید در متلب - کلیک کنید (+)
۲۸ ساعت	شبکه های عصبی مصنوعی در متلب - کلیک کنید (+)
۹ ساعت	آموزش کاربردی شبکه های عصبی مصنوعی - کلیک کنید (+)
۳ ساعت	آموزش استفاده از شبکه عصبی مصنوعی با نروسولوشن - کلیک کنید (+)
۴ ساعت	شبکه عصبی GMDH در متلب - کلیک کنید (+)
۳ ساعت	شبکه های عصبی گازی به همراه پیاده سازی عملی در متلب - کلیک کنید (+)
۳ ساعت	طبقه بندی و بازشناسی الگو با شبکه های عصبی LVQ در متلب - کلیک کنید (+)
۸ ساعت	آموزش پیاده سازی الگوریتم های تکاملی و فراابتکاری در سی شارپ - کلیک کنید (+)

آمار و داده کاوی	
مدت زمان تقریبی	عنوان آموزش
۸۸ ساعت	گنجینه فرادرس های یادگیری ماشین و داده کاوی - کلیک کنید (+)
۷۱ ساعت	گنجینه فرادرس های محاسبات هوشمند - کلیک کنید (+)
۲۴ ساعت	آموزش یادگیری ماشین - کلیک کنید (+)
۲۴ ساعت	داده کاوی یا Data Mining در متلب - کلیک کنید (+)
۲ ساعت	آموزش داده کاوی در - RapidMiner کلیک کنید (+)
۱۷ ساعت	آموزش وب کاوی - کلیک کنید (+)
۲۸ ساعت	شبکه های عصبی مصنوعی در متلب - کلیک کنید (+)
۹ ساعت	آموزش کاربردی شبکه های عصبی مصنوعی - کلیک کنید (+)
۴ ساعت	شبکه عصبی GMDH در متلب - کلیک کنید (+)
۳ ساعت	شبکه های عصبی گازی به همراه پیاده سازی عملی در متلب - کلیک کنید (+)
۳ ساعت	طبقه بندی و بازشناسی الگو با شبکه های عصبی LVQ در متلب - کلیک کنید (+)
۳ ساعت	خوشه بندی با استفاده از الگوریتم های تکاملی و فراابتکاری - کلیک کنید (+)
۲ ساعت	تخمین خطای کلاسیفایر یا - Classifier کلیک کنید (+)
۲ ساعت	انتخاب ویژگی یا - Feature Selection کلیک کنید (+)
۴ ساعت	انتخاب ویژگی با استفاده از الگوریتم های فرا ابتکاری و تکاملی - کلیک کنید (+)
۱ ساعت	کاهش تعداد رنگ تصاویر با استفاده از روش های خوشه بندی هوشمند - کلیک کنید (+)
۴ ساعت	آموزش پردازش سیگنال های واقعی در متلب - کلیک کنید (+)
۹ ساعت	مبانی و کاربردهای راهبرد تلفیق داده یا - Data Fusion کلیک کنید (+)
۱۳ ساعت	آمار و احتمال مهندسی - کلیک کنید (+)

۳ ساعت	آزمون‌های فرض مربوط به میانگین جامعه نرمال در - SPSS کلیک کنید (+)
<b>آمار و داده کاوی (ادامه از صفحه قبل)</b>	
مدت زمان تقریبی	عنوان آموزش
۲ ساعت	آموزش محاسبات آماری در اکسل - کلیک کنید (+)
۵ ساعت	آموزش کنترل کیفیت آماری - کلیک کنید (+)
۲ ساعت	آموزش کنترل کیفیت آماری با - SPSS کلیک کنید (+)
۷ ساعت	آموزش مدل سازی معادلات ساختاری با - Amos کلیک کنید (+)
۴ ساعت	تجزیه و تحلیل اطلاعات با نرم‌افزار - SAS کلیک کنید (+)

<b>مهندسی برق</b>	
مدت زمان تقریبی	عنوان آموزش
۷ ساعت	طراحی دیجیتال با استفاده از وریلوگ یا - Verilog کلیک کنید (+)
۱۰ ساعت	آموزش جامع مدارهای منطقی - کلیک کنید (+)
۴ ساعت	آموزش مروری طراحی و پیاده سازی مدارات منطقی - کلیک کنید (+)
۴ ساعت	آموزش میکروکنترلر AVR و نرم‌افزار - CodevisionAVR کلیک کنید (+)
۴ ساعت	آموزش تکمیلی میکروکنترلر AVR و نرم‌افزار - CodevisionAVR کلیک کنید (+)
۶ ساعت	آشنایی با PLCهای ساخت شرکت های Omron و - Keyence کلیک کنید (+)
۹ ساعت	میکروکنترلر PIC با کامپایلر - CCS کلیک کنید (+)
۳ ساعت	آموزش تحلیل و طراحی مدارات الکترونیکی با - Proteus کلیک کنید (+)
۳ ساعت	آموزش شبیه سازی و تحلیل مدارهای الکتریکی و الکترونیکی با پی اسپایس (PSpice) - کلیک کنید (+)
۳ ساعت	آموزش مقدماتی - ADS کلیک کنید (+)
۲ ساعت	آموزش تکمیلی آنالیز مدار با نرم‌افزار - ADS کلیک کنید (+)

دانلود رایگان مجموعه کتب ارشد کامپیوتر <http://faradars.org/computer-engineering-exam>

مهندسی برق (ادامه از صفحه قبل)	
مدت زمان تقریبی	عنوان آموزش
۲ ساعت	آموزش تحلیل ریاضی مدارات الکتریکی با - OrCAD کلیک کنید (+)
۲ ساعت	آموزش شبیه سازی مدارات الکترونیکی با - Orcad Capture کلیک کنید (+)
۸ ساعت	آموزش برنامه نویسی آردوینو ( - ) - Arduino کلیک کنید (+)
۷ ساعت	آموزش تکمیلی برنامه نویسی آردوینو - (Arduino) کلیک کنید (+)
۷ ساعت	آموزش طراحی برد مدار چاپی به کمک نرم افزار - Altium Designer کلیک کنید (+)
۵ ساعت	آموزش مبانی ربات های برنامه پذیر - کلیک کنید (+)
۱۶ ساعت	آموزش ساخت روبات و کنترل آن با اندروید - کلیک کنید (+)
۹ ساعت	آموزش مدارهای الکتریکی ۱ - کلیک کنید (+)
۱۱ ساعت	آموزش مدارهای الکتریکی ۲ - کلیک کنید (+)
۱۰ ساعت	آموزش سیستم های کنترل خطی - کلیک کنید (+)
۱۳ ساعت	آموزش مکترونیک کاربردی ۱ - کلیک کنید (+)
۳ ساعت	آموزش کامسول (مباحث منتخب) - کلیک کنید (+)
۳ ساعت	آموزش سینماتیک مستقیم و معکوس ربات ها - کلیک کنید (+)
۲۷ ساعت	آموزش تجزیه و تحلیل سیگنال ها و سیستم ها - کلیک کنید (+)
۸ ساعت	آموزش متلب با نگرش تحلیل آماری، تحلیل سری های زمانی و داده های مکانی - کلیک کنید (+)
۴ ساعت	پردازش سیگنال های دیجیتال با استفاده از نرم افزار متلب - کلیک کنید (+)
۴ ساعت	شبیه سازی سیستم با سیمولینک - کلیک کنید (+)
۱۱ ساعت	آموزش سیستم های قدرت در سیمولینک و متلب - کلیک کنید (+)
۲ ساعت	آنالیز پایداری و کنترل سیستم های قدرت با استفاده از جعبه ابزارهای نرم افزار متلب - کلیک کنید (+)
۳ ساعت	آشنایی با SimPowerSystems در شبیه سازی سیستم های قدرت - کلیک کنید (+)



مهندسی برق (ادامه از صفحه قبل)	
مدت زمان تقریبی	عنوان آموزش
۴ ساعت	شبیه سازی ماشین های الکتریکی در تولباکس های SimPowerSystem و Simulink در نرم افزار متلب - کلیک کنید (+)
۸ ساعت	آموزش الکترونیک قدرت - شبیه سازی در متلب و سیمولینک - کلیک کنید (+)
۱۰ ساعت	آموزش شبیه سازی عملکرد انواع ماشین های الکتریکی در سیمولینک متلب - کلیک کنید (+)
۴ ساعت	برنامه های پاسخگویی بار - کلیک کنید (+)
۲۱ ساعت	آموزش نرم افزار ETAP برای تحلیل سیستم های قدرت - کلیک کنید (+)
۵ ساعت	آموزش مقدماتی نرم افزار GAMS برای حل مسائل بازار برق - کلیک کنید (+)
۲ ساعت	آموزش پخش بار اقتصادی (دیسپاچینگ اقتصادی) در - GAMS کلیک کنید (+)
۲ ساعت	کاربرد فازی در سیستم های قدرت - کلیک کنید (+)
۵ ساعت	آموزش نرم افزار HFSS - کلیک کنید (+)
۱ ساعت	طراحی آنتن میکرواستریپ به کمک نرم افزار HFSS - کلیک کنید (+)
۱ ساعت	آموزش طراحی و شبیه سازی آنتن های SIW با HFSS - کلیک کنید (+)
۳ ساعت	آموزش بررسی کامل آنتن های میکرواستریپ و طراحی آن توسط CST - کلیک کنید (+)
۴۰ دقیقه	آموزش تجزیه سیگنال به مولفه های مود ذاتی یا Empirical Mode Decomposition - کلیک کنید (+)
۳ ساعت	نمونه برداری و بازسازی اطلاعات در سیستم های کنترل دیجیتال - کلیک کنید (+)
۱ ساعت	بررسی پاسخ ورودی پله در شناسایی فرآیندهای صنعتی - کلیک کنید (+)
۱ ساعت	مدل سازی و شناسایی سیستم های دینامیکی با استفاده از مدل ARX و شبکه فازی عصبی - ANFIS کلیک کنید (+)
۲ ساعت	طراحی و تنظیم ضرایب کنترل کننده PID با منطق فازی - کلیک کنید (+)
۲ ساعت	آموزش کنترل سیستم چهار تانک - کلیک کنید (+)

## فصل ۳

# مدل رابطه ای

در سال ۱۹۷۰، کاد مدل رابطه ای را معرفی کرد. ساختار داده ای در مدل رابطه ای، مفهوم ریاضی رابطه است که موجب قوی شدن انتزاع در این مدل شده است. مفهوم مدل داده ای گسترده تر از مفهوم ساختار داده ای است. مدل داده ای تامین کننده محیط انتزاعی پایگاه داده ها می باشد و از ۳ بخش ساختاری، عملیاتی و جامعیتی تشکیل شده است.

### تعریف رابطه

رابطه را از دو منظر تعریف می کنیم.

### تعریف رابطه از نظر کاد

رابطه R تعریف شده روی n مجموعه  $S_1$  تا  $S_n$ ، زیر مجموعه ای از ضرب کارترین آنها می باشد.

### مثال

رابطه Student ( $S_1, S_2, S_3$ ) روی سه مجموعه زیر تعریف شده است:

$S_1 = \{ \text{شماره} \}$  ,  $S_2 = \{ \text{نام} \}$  ,  $S_3 = \{ \text{نمره} \}$

که نمایش جدولی آن به صورت زیر است:

S1	S2	S3
120	Ali	14
198	Reza	20

### میدان

میدان، مجموعه ای است نامدار از مقادیر هممنوع که یک یا بیش از یک صفت از آن مقدار می گیرند. از نظر کاد، مفهوم میدان، گسترش یافته مفهوم نوع داده است. مزایای میدان عبارتند از:

۱- امکانی برای کنترل مقداری پرسش ها

۲- امکانی برای کنترل معنایی پرسش‌ها

۳- امکانی برای تسریع پاسخدهی به برخی از پرسش‌ها

۴- امکانی برای ساده تر شدن شمای پایگاه داده‌ها.

در مدل رابطه ای هر دو صفت هم میدان، هممنوع هستند.

### تعریف رابطه از نظر دیت

با فرض وجود  $n$  میدان  $D_1, D_2, \dots, D_n$  نه لزوماً متمایز، رابطه از دو قسمت تشکیل شده است:

۱- عنوان (Heading): مجموعه اسامی صفات خاصه

۲- بدنه (Body): مجموعه ای از تاپل‌ها

عنوان رابطه مجموعه ای است ثابت در زمان اما بدنه رابطه، مجموعه ای متغیر در زمان.

درجه همان تعداد صفات و کاردینالیتی همان تعداد سطرها می باشد.

تناظر بین مفاهیم رابطه ای و مفاهیم جدول:

رابطه = جدول، تاپل = سطر، صفت = ستون، درجه = تعداد ستونها، کاردینالیتی = تعداد سطرها  
تذکر: برای مفهوم کلید، متناظری نداریم.

جدول باید حداقل یک ستون داشته باشد، اما رابطه می تواند اصلا صفت نداشته باشد.

وجود هیچمقدار در جدول مجاز است و در رابطه مجاز نیست.

رابطه، عنصر ساختاری اساسی در مدل رابطه ای است.

کاردینالیتی عنوان و کاردینالیتی بدنه رابطه بزرگتر یا مساوی صفر است.

### مثال

در رابطه  $R$  که در زیر نشان داده شده، مجموعه عنوان، مجموعه بدنه، درجه و کاردینالیتی رابطه را بیان کنید.

A	B	C
a1	b1	c1

a2	b2	c2
----	----	----

حل: رابطه  $R(A,B,C)$  دارای ۳ صفت خاصه و ۲ سطر است، بنابراین درجه رابطه ۳ و کاردینالیته آن ۲ است.

$$HR = \{A,B,C\}$$

مجموعه عنوان رابطه R:

$$BR = \{ \{ a1 , b1 , c1 \} , \{ a2 , b2 , c2 \} \}$$

و مجموعه بدنه رابطه R:



فرادرس

فرادرس

## خواص رابطه

یک رابطه دارای خواص زیر است:

### ۱- تاپل تکراری ندارد.

یک مجموعه دارای عناصر تکراری نمی باشد و چون تاپلها، عناصر مجموعه پیکر هستند، تاپل تکراری در رابطه وجود ندارد.

### ۲- تاپلها نظم ندارند.

عناصر مجموعه دارای نظم نمی باشند و چون تاپلها، عناصر مجموعه پیکر هستند، نظم ندارند.

### ۳- صفات رابطه نظم ندارند (از چپ به راست).

عناصر مجموعه دارای نظم نمی باشند و چون صفات، عناصر مجموعه عنوان هستند، دارای نظم نمی باشند.

### ۴- مقادیر تمام صفات، تجزیه نشدنی (اتومیک) هستند.

صفت اتومیک، صفتی است که اگر آن را به اجزایی تجزیه کنیم، اجزای حاصل بی معنا باشند. البته تجزیه ناپذیری مفهومی نسبی است و بستگی به کاربردهای خاص دارد. مثلاً صفت تاریخ می تواند از سه جزء سال، ماه و روز تشکیل شود که این اجزاء ممکن است در یک کاربرد با معنا و در کاربردی دیگر بی معنا باشند.

## مثال

صفت TY در رابطه R(ID,NAME,TY) تجزیه شدنی است. در واقع TY معرف ترم-سال است و مثلاً به صورت 1/90-91 نمایش داده می شود. که از دو قسمت ترم 1 و سال 90-91 تشکیل شده است. ■

صفات رابطه نظم ندارند، یعنی به صفات رابطه از طریق نام آنها دسترسی می شود، در حالیکه ستونهای جدول نظم دارند، یعنی به ستونهای جدول از طریق مکان آنها دسترسی می شود.

به دلیل خاصیت تک مقداری بودن صفات رابطه، مدل رابطه ای در نمایش داده های پیچیده مشکل دارد.

اگر در رابطه ای میدان ها مجزا باشند، در این صورت درجه یک رابطه با تعداد میدان های آن رابطه برابر است، و اگر میدان ها مجزا نباشند، درجه از تعداد میدان ها بزرگتر است.

مفاهیمی مانند "نظم، نشانی و اشاره گر" از مفاهیم فایلینگ، در مدل رابطه ای مطرح نیست. 

فرادرس

فرادرس

فرادرس

## انواع کلید

انواع کلید عبارتند از:

هر زیر مجموعه از مجموعه عنوان که دارای خاصیت یکتایی مقدار و کاهش ناپذیری باشد.	کلید کاندید ( C.K )
یکی از کلیدهای کاندید که توسط طراح پایگاه داده انتخاب می شود.	کلید اصلی ( P.K )
هر کلید کاندید غیر از کلید اصلی.	کلید بدیل ( A.K )
با فرض وجود دو رابطه R1 , R2 ، هر زیر مجموعه از صفات R2 که در R1 کلید کاندید باشد، کلید خارجی R2 است. ( R1 و R2 لزوما متمایز نیستند )	کلید خارجی ( F.K )
هر ترکیبی از اسامی صفات رابطه که در هیچ دو تاپل، مقدار یکسانی نداشته باشد.	سوپر کلید ( S.K )

( C.K : Conditate Key ) ( P.K : Primary Key ) ( A.K : Alternate Key )

( F.K : Foreign Key ) ( S.K : Super Key )

تذکر: اگر R1 فقط یک کلید کاندید داشته باشد، در تعریف کلید خارجی به جای کلید کاندید از کلید اصلی نیز می توان استفاده کرد.

## نکاتی در رابطه با کلید کاندید

- ۱- کلید کاندید می تواند ساده یا مرکب باشد.
- ۲- رابطه ممکن است بیش از یک کلید کاندید داشته باشد.
- ۳- کلید کاندید امکانی است برای ارجاع به یک تاپل در رابطه .
- ۴- کلیدهای کاندید یک رابطه ممکن است صفت مشترک داشته باشند.
- ۵- رابطه ای که کلید کاندید آن از ترکیب تمام صفات رابطه حاصل می شود، تمام کلید ( ALL KEY ) نام دارد.
- ۶- در شمای ادراکی، کلیدهای کاندید باید معرفی شوند.
- ۷- کلید کاندید می توان هیچمقدار داشته باشد.
- ۸- هر رابطه ای حتماً کلید اصلی دارد، چون هر رابطه حداقل یک کلید کاندید دارد.
- ۹- اگر تعداد کلیدهای کاندید رابطه R برابر N باشد، تعداد کلیدهای بدیل برابر N-1 است.
- ۱۰- حداکثر تعداد کلیدهای کاندید ساده یک رابطه درجه n برابر n است.
- ۱۱- حداکثر تعداد کلیدهای کاندید یک رابطه درجه n برابر  $C_{\lfloor \frac{n}{2} \rfloor}^n$  است.

۱۲- یک رابطه با درجه n ، حداکثر دارای  $\frac{n!}{m! \times (n-m)!}$  کلید کاندید m صفتی است. ( $m \geq 1$ )

۱۳- حداکثر تعداد کلیدهای کاندید N صفتی دودو و ناهمپوشای یک رابطه درجه n برابر  $\lfloor \frac{n}{N} \rfloor$  است.

دانلود رایگان مجموعه کتب ارشد کامپیوتر <http://faradars.org/computer-engineering-exam>

۱۴- کلید کاندید کاهش ناپذیر است. یعنی اگر یکی از عناصر کلید حذف شود، باقیمانده لزوماً کلید کاندید نیست.

فردارس

فردارس

فردارس



### نکاتی در رابطه با کلید خارجی

- ۱- کلید خارجی می تواند مقدار تکراری داشته باشد.
- ۲- کلید خارجی می تواند مقدار تهی (Null) داشته باشد.
- ۳- کلید خارجی برای نمایش ارتباطات بین انواع موجودیت ها بکار می رود.
- ۴- کلید خارجی یک رابطه، می تواند با نام دیگر، کلید کاندید در همان رابطه باشد.
- ۵- کلید خارجی یک رابطه، می تواند با نام دیگر، کلید کاندید در رابطه ای غیر از آن رابطه باشد.
- ۶- کلید خارجی یک رابطه، می تواند با هر نام، کلید کاندید در هر تعداد رابطه باشد.
- ۷- تنها امکان نمایش ارتباط بین دو موجودیت، کلید خارجی نیست بلکه یک صفت مشترک نیز می تواند یک ارتباط ایجاد کند.
- ۸- از معایب کلید خارجی می توان بروز افزونگی و فزونکاری سیستم به خاطر کنترل جامعیت را نام برد.
- ۹- در کلید خارجی، با افزایش افزونگی، کار لازم برای کنترل جامعیت افزایش می یابد.
- ۱۰- کلید خارجی و کلید بدیل ممکن است در رابطه ای وجود نداشته باشند.
- ۱۱- در رابطه نشان دهنده نوع ارتباط با چندی  $1:N$ ، کلید خارجی لزوما جزء تشکیل دهنده کلید کاندید نیست.
- ۱۲- در یک رابطه با درجه  $n$  و با یک کلید کاندید ساده، حداکثر  $n$  کلید خارجی ساده می تواند وجود داشته باشد.
- ۱۳- تعداد کلید خارجی یک رابطه می تواند صفر باشد.
- ۱۴- رابطه با درجه  $n$ ، حداکثر  $2^{n-1}$  کلید خارجی دارد.

### نکاتی در رابطه با سوپر کلید

- ۱- هر کلید کاندید، یک سوپر کلید است.
- ۲- هر سوپر کلید (ابر کلید)، شامل حداقل یک کلید کاندید است.
- ۳- سوپر کلید دارای خاصیت یکتایی مقدار است.
- ۴- همه صفات با سوپر کلید وابستگی تابعی دارند.
- ۵- سوپر کلید، کاهش پذیر است.
- ۶- سوپر کلید می توان هیچمقدار داشته باشد.
- ۷- اگر  $H_R$  عنوان رابطه  $R$ ،  $G \subset H_R$  و  $t_i$  و  $t_j$  دو تاپل دلخواه متمایز از  $R$  باشند و  $t_i(G) \neq t_j(G)$ ، در اینصورت  $G$  سوپر کلید  $R$  است.
- ۸- رابطه با درجه  $n$ ، حداکثر  $2^n - 1$  سوپر کلید دارد.
- ۹- رابطه با درجه  $n$ ، با دو کلید کاندید ساده، دارای  $3 \times 2^{n-2}$  سوپر کلید است.
- ۱۰- یک رابطه با درجه  $n$  و تعداد  $k$  کلید کاندید ساده، دارای  $2^n - 2^{n-k}$  سوپر کلید دارد.

## مثال

در رابطه  $R(A,B,C,D,E,F,G)$  ، صفات A و (B,D) کلیدهای کاندید هستند. چند سوپر کلید را نام ببرید.  
حل:

CBDGF , BDEF , ABCD



میدان اصلی، میدانی است که مقادیرش حداقل در یک رابطه، کلید اصلی باشند.

## مثال

کلید های کاندید و خارجی را در رابطه های زیر مشخص کنید.

**ST** (شماره گروه آموزشی، رشته تحصیلی، سطوح دوره تحصیلی ، نام دانشجو ، شماره دانشجویی)

**CT** (شماره گروه آموزشی ارائه کننده درس ، نوع درس ، تعداد واحد ، عنوان درس ، شماره درس)

**SCT** ( شماره درس ، شماره دانشجوئی)

حل: کلید کاندید:

شماره دانشجویی در ST و شماره درس در CT و ترکیب شماره درس و شماره دانشجو در SCT.  
تذکر: اگر عنوان هیچ دو درس یکسان نباشد آنگاه می توان عنوان درس را نیز در CT کلید کاندید در نظر گرفت.

کلید خارجی:

شماره دانشجویی در SCT کلید خارجی است، چون همین صفت در ST کلید اصلی است.

شماره درس در SCT کلید خارجی است، چون همین صفت در CT کلید اصلی است.



## مثال

رابطه پیشنهادی تمامی کلید است و در این رابطه دو کلید خارجی وجود دارد.

**PT** (شماره درس پیشنهادی , شماره درس)



## مثال

بانک تهیه کننده- قطعه با سه جدول s,p,sp مفروض است:

**S** (s# , sname , status , city)

**P** (p# , pname , color , weight , city)

**SP**(s# , p# , qty)

در رابطه اول اطلاعات تهیه کننده، در رابطه دوم اطلاعات قطعه و در رابطه سوم اطلاعات میزان تولید از هر قطعه توسط تهیه کنندگان نگهداری می شود.

حل:

کلید اصلی: صفت s# در رابطه s و صفت p# در رابطه p و ترکیب صفات s#,p# در رابطه sp.  
 کلید خارجی: صفت s# در رابطه sp کلید خارجی است چون در رابطه s کلید اصلی است.  
 صفت p# در رابطه sp کلید خارجی است، چون در رابطه p کلید اصلی است.

### مثال

در دو رابطه زیر کلیدهای کاندید و خارجی را تعیین کنید.

( شماره مدیر دپارتمان , تلفن , نام دپارتمان , شماره دپارتمان) **DEPT**

( شماره دپارتمان مدرس , نام مدرس , شماره مدرس) **PROF**

حل:

کلید های کاندید: شماره دپارتمان در DEPT و شماره مدرس در PROF .  
 کلیدهای خارجی: شماره مدیر دپارتمان در DEPT کلید خارجی است چون در PROF کلید اصلی است.  
 شماره دپارتمان مدرس در PROF کلید خارجی است چون در DEPT کلید اصلی است.  
 لازم به ذکر است که مدیر دپارتمان خود یک مدرس است.

### مثال

صفت شماره دپارتمان باعث ایجاد ارتباط بین دو رابطه زیر می باشد، در حالیکه کلید خارجی محسوب نمی شود:

( شماره دپارتمان و ... و نام درس و شماره درس) **CT**

( شماره دپارتمان و ... و نام مدرس و شماره مدرس) **PT**

### قواعد جامعیت

جامعیت پایگاه داده ها یعنی صحت، دقت و سازگاری داده های ذخیره شده در پایگاه در تمام لحظات. بروز عواملی چون اشتباه در ورود اطلاعات، اشتباه در برنامه های کاربردی، وجود افزونگی کنترل نشده و خرابی های سخت افزار و نرم افزاری موجب نقض جامعیت می شوند. قواعد جامعیت بر ۳ نوع است:

#### ۱- قاعده میدانی

قاعده مشخص کننده مقادیر مجاز یک میدان (مثلاً مقادیر میدان نمره اعداد از ۰ تا ۲۰ است)

#### ۲- قواعد خاص

قواعد جامعیت خاص (کاربردی)، قواعدی هستند که توسط کاربر، مجاز تعریف می شوند. DBMS به کاربر امکان تعریف این قواعد جامعیت را می دهد. مجموعه قواعد خاص یک محیط عملیاتی، باید مورد تایید مدیر داده ها (DA) برسد و سپس DBA آنها را در طراحی و پیاده سازی منظور نماید.

### قواعد خاص بر سه نوع می باشند:

الف- **قاعده صفتی** : قاعده بیان کننده نوع صفت

مثلاً صفت نام دانشجویی از نوع کاراکتر است.

ب- **قاعده رابطه ای** : قاعده بیان کننده مقادیر مجاز یک متغیر رابطه ای

مثلاً در رابطه درس، درس عملی از گروه آموزشی خاصی نمی تواند بیشتر از دو واحد داشته باشد.

ج- **قاعده پایگاهی** : قاعده ناظر به چند متغیر رابطه ای مرتبط با هم.

مثلاً در رابطه های دانشجوی، درس، مدرس و دانشجو- درس- مدرس این محدودیت وجود داشته باشد که "مدرس با

مرتبه فوق لیسانس به بالا نباید درسی از دوره کاردانی را تدریس کند."

تذکر: در سیستم های موجود برای معرفی این قواعد از مکانیسم اظهار ( Assertion ) استفاده می شود.

### ۳- قواعد عام

قواعد عام (متا قواعد)، قواعدی که توسط هر سیستم رابطه ای در پایگاه رابطه ای اعمال می شوند و به داده های خاص

وابسته نیستند و بر دو نوع می باشند:

الف- **قاعده جامعیت موجودیتی**: هیچ جزء تشکیل دهنده کلید اصلی نباید تهی باشد.

ب- **قاعده جامعیت ارجاعی** : مقدار کلید خارجی یک رابطه نمی تواند در رابطه مرجع وجود نداشته باشد.

مقدار هیچ، بلانک یا صفر نیست و می تواند به عنوان عملوند در عملیات محاسباتی استفاده شود.

از مفهوم مقدار هیچ در مدل رابطه ای باید اجتناب کرد.

بر طبق قاعده جامعیت ارجاعی، اگر صفتی در R2 کلید خارجی باشد، در اینصورت یا می تواند مقدار هیچ داشته باشد

یا باید حتماً مقداری داشته باشد که در رابطه مرجع (R1) وجود داشته باشد.

محدودیت های میدانی، صفتی، موجودیتی و ارجاعی را محدودیت های ساختاری می گویند.

قاعده جامعیت موجودیتی در مدل رابطه ای را می توان ذاتی مدل دانست.

در مدل رابطه‌ای، معرفی کلید خارجی برای کنترل جامعیت پایگاه داده‌ها لازم است.

### راههای اعمال قواعد جامعیت

- ۱- معرفی کلید اصلی
- ۲- معرفی کلید خارجی
- ۳- معرفی میدان و مقادیر آن
- ۴- معرفی وابستگی‌های تابعی
- ۵- اعلام هیچ مقدار ناپذیری صفت
- ۶- اعلان محدودیت‌ها در شمای پایگاه

رابطه R1 با درجه N1 و رابطه R2 با درجه N2 مفروضند. اگر K1 صفت از R1 و K2 صفت از R2، از یک میدان مقدار بگیرند، مجموع میدان‌های متمایز که این دو رابطه روی آنها تعریف شده‌اند، برابر است با:  $N1+N2-(K1+K2)+1$

## آزمون

۱- کدام یک از گزاره های زیر در مدل رابطه ای صحیح است؟ (دولتی ۸۶)

- ۱) ترتیب چند تایی (Tuple) های یک رابطه مهم است.
  - ۲) ترتیب خصیصه های (Attributes) یک رابطه مهم است.
  - ۳) هر رابطه دارای کلید خارجی (Foreign key) است.
  - ۴) هر رابطه حداقل دارای یک نامزد کلیدی (Candidate key) است.
  - ۱-۴) هر رابطه حداقل دارای یک نامزد کلیدی (Candidate key) است.
- می دانیم که:
- الف- ترتیب چند تایی های یک رابطه مهم نمی باشد.
  - ب- ترتیب خصیصه های یک رابطه مهم نمی باشد.
  - ج- هر رابطه دارای کلید خارجی نمی باشد.

۲- برای تعیین کلید اصلی یک رابطه توجه به کدام یک از موارد زیر ضروری است؟ (دولتی ۹۰)

- ۱) مقادیر ابر کلیدهای رابطه
- ۲) عملیات مورد نیاز روی رابطه
- ۳) معنی خصیصه های رابطه در دنیای خارج
- ۴) مقادیر خصیصه های رابطه در زمان بار کردن رابطه
- ۲-۳) برای تعیین کلید اصلی یک رابطه، توجه به معنی خصیصه های رابطه در دنیای خارج ضروری است.

۳- رابطه های  $R$  و  $S$  را در نظر بگیرید. کدام زیر مجموعه از صفات  $R$  می تواند کلید خارجی باشد؟

(دولتی ۹۰)

 $r(\underline{R_1} : D_1, R_2 : D_2, R_3 : D_3)$  $s(\underline{R_2} : D_2, R_3 : D_3, R_4 : D_4)$ 

$R_2, R_3$  (۴)                       $R_1, R_2$  (۳)                       $R_3$  (۲)                       $R_2$  (۱)

(۳-۴) صفت  $R_2$  می تواند کلید خارجی رابطه  $r$  باشد، چون در  $S$  کلید اصلی است.

۴- کدام عبارت در مورد کلید خارجی (Foreign Key) در مدل رابطه ای صحیح است؟ (دولتی ۸۸)

- (۱) کلید خارجی یکی از (Candidate Key) های همان رابطه است.
- (۲) کلید خارجی بایستی کلید اصلی رابطه دیگری باشد. (نباید Alternate Key باشد).
- (۳) کلید خارجی بایستی خصیصه ساده (Simple Attribute) باشد.
- (۴) کلید خارجی یک رابطه می تواند متناظر با مقادیر Candidate Key همان رابطه باشد.

(۴-۴) کلید خارجی یک رابطه می تواند متناظر با مقادیر کلید کاندید همان رابطه باشد.

## فصل ۴

# جبر رابطه‌ای

کاربر برای اینکه بتواند عملیات خود را روی پایگاه داده‌ها انجام دهد می‌تواند از امکانات جبر رابطه‌ای و یا حساب رابطه‌ای که جزئی از مدل رابطه‌ای هستند، استفاده کند. از موارد کاربرد جبر رابطه‌ای می‌توان تعریف حیطة اعمال ضوابط ایمنی پایگاه داده‌ها، تعریف حیطة عملیات کنترل همروندی تراکنش‌ها و تعریف ضوابط جامعیت پایگاه داده‌ها را نام برد. جبر رابطه‌ای، از نظر رابطه‌ای کامل است، چون می‌توان هر رابطه معتبر از مجموعه رابطه‌های ممکن را به کمک یک عبارت جبر رابطه‌ای بیان کرد. جبر رابطه‌ای بسته است، چون حاصل عملکرد هر یک از عملگرهای جبر رابطه‌ای، یک رابطه است.

### عملگرهای جبر رابطه‌ای

نام عملگر	علامت	نوع استفاده	هدف
گزینش	$\sigma$	$\sigma_{COND}(R)$	رکوردهایی از رابطه R را بر می‌گرداند که در شرط COND صدق می‌کنند.
پرتو	$\Pi$	$\Pi_{Attribute-list}(R)$	رابطه جدیدی شامل صفات رابطه R (با حذف رکوردهای تکراری)
اجتماع (UNION)	$\cup$	$A \cup B$	شامل رکوردهایی که در A یا B یا هر دو وجود دارند.
اشتراک (INTERSECT)	$\cap$	$A \cap B$	شامل رکوردهایی که در A و در B وجود دارند.
تفاضل	-	$A - B$	شامل رکوردهایی که در A وجود دارند ولی در B



وجود ندارند.			(MINUS)
شامل رکوردهایی از A که شامل همه رکوردهای B باشد.	$A \div B$	$\div$	تقسیم ( DIVIDE )
کلیه ترکیب های ممکن دو رابطه A و B	$A \times B$	$\times$	ضرب کارتیزین ( TIMES )
رابطه ای شامل همه فیلدهای دو رابطه با شرط برابری فیلد مشترک آنها	$A \bowtie B$	$\bowtie$ یا $\infty$	پیوند ( JOIN )

### عملگرهای گزینش و پرتو

برای آشنایی با نحوه عملکرد عملگرهای "گزینش و پرتو"، چند مثال می زنیم.

#### مثال

با توجه رابطه A که در زیر آورده شده است، مطلوب است، حاصل  $\sigma_{sname=sn2}(A)$ .

S#	SNAME	CITY
S1	SN1	C1
S2	SN2	C2
S3	SN3	C3

حل:

حاصل گزینش سطرهایی که صفت sname آنها برابر sn2 است برابر است با:

S#	SNAME	CITY
S2	SN2	C2

#### مثال

با توجه رابطه A که در زیر آورده شده است، مطلوب است، حاصل  $\Pi_{sname}(A)$ :

S#	SNAME	CITY
110	ALI	HAMEDAN
120	SARA	TEHRAN
130	ALI	KERMAN

حل:

حاصل پرتو روی ستون sname برابر است با:

SNAME
ALI

SARA

تذکر: در نتیجه عملگر پرتو، سطر تکراری حذف می شود.

**مثال**

اگر  $L_1$  و  $L_2$ ، دو مجموعه از صفات رابطه  $R(H)$  باشند، در چه صورت داریم:

$$\Pi_{\langle L_1 \rangle} (\Pi_{\langle L_2 \rangle} (R)) = \Pi_{\langle L_1 \rangle} (R)$$

حل: در صورتی که:  $L_1 \subseteq L_2$ .



فرادرس

فرادرس

## مثال

رابطه  $R(H)$  مفروض است. اگر  $A \subset H_R$  مجموعه ای از صفات باشد که در مسند عملگر گزینش  $R$  وجود داشته باشد و  $B \subset H_R$  مجموعه صفات پرتوی از  $R$  باشد. در چه صورت داریم:

$$\Pi_{\langle B \rangle}(\sigma_A(R)) = \sigma_A(\Pi_{\langle B \rangle}(R))$$

حل: در صورتی که:  $A \in B$ .



با فرض اینکه  $p$  و  $q$ ، مسند گزینش از رابطه  $R$  باشد، داریم:

$$\sigma_{p \wedge q}(R) = \sigma_p(\sigma_q(R))$$

$$\sigma_p(\sigma_q(R)) = \sigma_q(\sigma_p(R))$$

$$\sigma_{p \wedge q \wedge r}(R) = \sigma_p(\sigma_q(\sigma_r(R)))$$

اگر  $C_R$  کاردینالیتهی رابطه  $R$  باشد، آنگاه:  $C_{\Pi(R)} \leq C_R$ . البته اگر در صفات پرتو، کلید کانید رابطه  $R$  وجود داشته باشد، آنگاه:  $C_{\Pi(R)} = C_R$ .

## عملگرهای UNION، INTERSECT و MINUS

دو رابطه ای که در عملگرهای اجتماع، اشتراک و تفاضل استفاده می شود، باید از نظر نوع سازگار (Type Compatible) باشند، یعنی درجه دو رابطه یکسان بوده و همچنین میدان هایی که روی آنها تعریف شده اند، یکسان باشند.

عمل درج تاپل با عملگر UNION و عمل حذف تاپل با عملگر MINUS انجام می شود.

## مثال

دو رابطه  $A$  و  $B$  مفروض هستند. مطلوب است:  $A \cup B$ ،  $A \cap B$  و  $A - B$

A			B		
S#	SNAME	CITY	S#	SNAME	CITY
S1	SN1	C1	S1	SN1	C1
S2	SN2	C2	S3	SN3	C3

حل:

A ∪ B			A ∩ B			A - B		
S#	SNAME	CITY	S#	SNAME	CITY	S#	SNAME	CITY
S1	SN1	C1	S1	SN1	C1	S2	SN2	C2
S2	SN2	C2						
						S3	SN3	C3

S1	SN1	C1
S2	SN2	C2
S3	SN3	C3

S1	SN1	C1
----	-----	----

S2	SN2	C2
----	-----	----

$$(R \cap S) - T = R \cap (S - T)$$

تساوی مقابل برقرار است: 

$$R \cap (S \cup T) = (R \cap S) \cup (R \cap T)$$

تساوی مقابل برقرار است: 

تساوی مقابل برقرار است: 

$$\sigma_{C_1 \text{ OR } C_2}(R) = \sigma_{C_1}(R) \cup \sigma_{C_2}(R)$$

که می تواند به صورت زیر نیز بیان شود:

$$(R \text{ WHERE } C_1 \text{ OR } C_2) \equiv (R \text{ WHERE } C_1) \text{ UNION } (R \text{ WHERE } C_2)$$

تساوی های زیر برقرار هستند: 

$$\sigma_{C_1 \text{ AND } C_2}(R) = \sigma_{C_1}(R) \cap \sigma_{C_2}(R)$$

$$\sigma_{X=a}(R_1) \cup \sigma_{X=a}(R_2) = \sigma_{X=a}(R_1 \cup R_2)$$

$$\sigma_{X=a}(R_1) \cap \sigma_{X=a}(R_2) = \sigma_{X=a}(R_1 \cap R_2)$$

$$\sigma_{X=a}(R_1) - \sigma_{X=a}(R_2) = \sigma_{X=a}(R_1 - R_2)$$

$$\sigma_{\text{NOT } C}(R) = R - (\sigma_C(R))$$

## عملگرهای TIMES و DIVIDE

برای ضرب دو رابطه R1 و R2، هر تاپل R1 با تمام تاپلهای R2 ترکیب می شود.

### مثال

مطلوب است حاصل ضرب R1 و R2.

R1

R2

A	B
A1	B1
A2	B2
A3	

حل: هر تاپل R1 با تمام تاپلهای R2 ترکیب می‌شود.  $R_1 \times R_2$  برابر است با:

A	B
A1	B1
A1	B2
A2	B1
A2	B2
A3	B1
A3	B2

### مثال

مطلوب است حاصل تقسیم R بر هر یک از رابطه‌های A, B, C.

R		A	B	C
S#	P#	P#	P#	P#
S1	P1	P1	P2	P1
S1	P2	P2	P3	
S1	P3	P3		
S2	P1			
S2	P2			
S3	P2			
S4	P2			
S4	P3			

حل:

$R \div A$	$R \div B$	$R \div C$
S#	S#	S#
S1	S1	S1
	S4	S2

حاصل در تمام تقسیم‌های بالا، جدولی است با ستون S#، که شامل شماره تهیه کنندگانی است که همه P# را شامل می‌شوند. به طور نمونه جواب  $R \div A$ ، برابر S1 است، چون تنها S1 است که همه قطعات P1, P2, P3 را تهیه کرده است.

### مثال

مطلوب حاصل  $R_1 \div R_2$ .

R1	A	B	C	R2	C
	A1	B1	C1		C1
	A1	B1	C3		C3
	A2	B2	C2		
	A3	B1	C1		
	A3	B1	C3		

حل:

A	B
A1	B1
A3	B1

زوج (A1,B1) و (A3,B1) همه فیلدهای C یعنی C1 و C3 را شامل می شوند.

مثال

مطلوب است حاصل  $R_1 \div R_2$ .

R1			R2	
A	B	C	B	C
A1	B1	C1	B1	C1
A1	B2	C2	B2	C2
A1	B2	C3		
A2	B1	C1		
A2	B3	C2		

حل: حاصل تقسیم جدولی است با ستون A:

A
A1

مثال

مطلوب است حاصل  $R_1 \div R_2$ .

R1			R2
A	B	C	B
1	5	9	5
2	6	1	6
3	5	2	
1	6	9	

حل: حاصل تقسیم جدولی است با ستونهای A و C:

A	C
1	9



شبهه سازی عمل  $\div$  با عملگرهای  $\times$  و  $-$  و  $\Pi$ :

$$A(X, Y) \div B(Y) = \Pi_{\langle X \rangle}(A) - (\Pi_{\langle X \rangle}(\Pi_{\langle X \rangle}(A) \times B) - A)$$

### مثال

معادلی برای مجموعه عبارات زیر پیدا کنید.

$$T_1 \leftarrow \Pi_C(A)$$

$$T_2 \leftarrow \Pi_C((B \times T_1) - A)$$

$$T \leftarrow T_1 - T_2$$

حل:  $A \div B$



$$(A \text{ DIVIDE } B) \text{ TIMES } B \subseteq A$$

$$\text{اگر } (A \text{ TIMES } B) \text{ DIVIDE } B = X \text{ و } (A \text{ DIVIDE } B) \text{ TIMES } B = Y$$

در این صورت:  $X \supseteq Y$

$$\text{اگر } R = \Pi_{\langle HA \rangle}(A \times B) \text{ ، آنگاه } R = A$$

### عملگر پیوند

برای محاسبه join دو رابطه، ابتدا دو رابطه را ضرب کرده و سپس سطرهایی که دارای شرط join هستند را گزینش کرده و در نهایت ستونهای تکراری را توسط عملگر پرتو حذف می‌کنیم. یعنی پیوند ( $\bowtie$ )، عملگری است که از سه عملگر  $\times$ ،  $\sigma$ ،  $\Pi$  تشکیل شده است.

### مثال

مطلوب است حاصل پیوند دو رابطه S و SP.

S

SP

S#	SNAME
1	ALI
2	SARA
3	OMID

S#	P#	QTY
1	20	100
1	30	250
2	20	50
3	30	80

حل: ابتدا حاصل ضرب دو رابطه را بدست می آوریم:

S.S#	SNAME	SP.S#	P#	QTY
1	ALI	1	20	100
1	ALI	1	30	250
1	ALI	2	20	50
1	ALI	3	30	80
2	SARA	1	20	100
2	SARA	1	30	250
2	SARA	2	20	50
2	SARA	3	30	80
3	OMID	1	20	100
3	OMID	1	30	250
3	OMID	2	20	50
3	OMID	3	30	80

حال سطرهایی که S# آنها با یکدیگر برابر نمی باشد را حذف می کنیم:

S.S#	SNAME	SP.S#	P#	QTY
1	ALI	1	20	100
1	ALI	1	30	250
2	SARA	2	20	50
3	OMID	3	30	80

و در نهایت یکی از ستون های S# را حذف می کنیم:

S#	SNAME	P#	QTY
1	ALI	20	100
1	ALI	30	250
2	SARA	20	50
3	OMID	30	80

مثال



با توجه به پایگاه "تهیه کننده - قطعه"، معادل دستورات زیر را بنویسید.

$$T \leftarrow \sigma_{S.S\#=SP.S\#}(S \times SP)$$

$$\Pi_{S.S\#, SNAME, P\#, QTY}(T)$$

حل:

$$S \text{ JOIN}_{S.S\#=SP.S\#} SP$$

مثال

اگر R1 و R2 حاوی اطلاعات زیر باشند،  $R1 \bowtie R2$  چند سطر خواهد داشت؟

R1		R2	
A	B	A	C
1	2	1	3
2	3	3	6
3	4	3	5
4	5		

حل: ستون مشترک دو رابطه یعنی A، باید دارای مقدار یکسان باشند:

A	B	C
1	2	3
3	4	6
3	4	5

مثال

اگر R1 و R2 حاوی اطلاعات زیر باشند،  $R1 \bowtie R2$  چند سطر خواهد داشت؟

R1			R2		
A	B	C	A	B	D
1	2	3	2	3	7
2	3	4	2	3	8
3	4	5	4	5	9
4	5	6			

حل: ستون های مشترک دو رابطه یعنی A و B، باید دارای مقدار یکسان باشند:

A	B	C	D
2	3	4	7
2	3	4	8
4	5	6	9

تساوی های زیر برقرار است: 

$$A \text{ JOIN } B = B \text{ JOIN } A$$

$$(A \text{ JOIN } B) \text{ JOIN } C = A \text{ JOIN } (B \text{ JOIN } C)$$

اگر مجموعه عنوان دو رابطه A و B، اشتراکی نداشته باشند ( $H_A \cap H_B = \phi$ )، آنگاه: 

$$(A \text{ JOIN } B) \text{ DIVIDE } B = A$$

اگر  $H_A \cap H_B = \phi$ ، آنگاه:  $A \text{ JOIN } B = A \text{ TIMES } B$  

اگر  $H_A = H_B$ ، آنگاه:  $A \text{ JOIN } B = A \text{ INTERSECT } B$  

اگر رابطه های A و B، نوع-سازگار باشند، اگر  $A \subseteq B$  آنگاه:  $A \text{ JOIN } B = A$  

اگر  $R_i$  ( $i=1,2,\dots,n$ ) پرتو از رابطه R باشند و با این فرض که صفت پیوند هیچمقدار ندارند: 

$$R \subseteq R_1 \text{ JOIN } R_2 \text{ JOIN } \dots \text{ JOIN } R_n$$

اگر فرض بالا نباشد، می توان به جای  $\subseteq$  از " $\supseteq$  یا " $=$ " نیز استفاده کرد.

فرض می کنیم U و V دو زیر مجموعه از عنوان رابطه R باشند به نحوی که  $U \cup V = H_R$ . در این 

$$\text{صورت: } R \subseteq R[U] \text{ JOIN } R[V]$$

### مثال

در چه صورت، تساوی زیر برقرار است؟

$$\Pi_{\langle L1 \cup L2 \rangle} (R \text{ JOIN}_C S) = \Pi_{\langle L1 \rangle} (R) \text{ JOIN}_C \Pi_{\langle L2 \rangle} (S)$$

حل: در شرط پیوند C، فقط زیر مجموعه ای از  $L1 \cup L2$  قید شده باشد.



## مثال

با توجه به سه رابطه زیر، پیوند  $R_1 \text{ JOIN } R_2 \text{ JOIN } R_3$  روی چه صفاتی انجام می شود؟  
(در زیر کلید هر رابطه خط کشیده شده است.)

$$R_1(\underline{A}, C, D) \quad , \quad R_2(\underline{A}, \underline{B}, E) \quad , \quad R_3(\underline{B}, F, D, G)$$

حل: پیوند روی صفات A,B,D می باشد.



مجموعه عملگرهای مبنایی یک مجموعه کامل می باشند و هر عملگر دیگر را می توان برحسب آنها بیان کرد:

$$\{\sigma, \Pi, \cup, -, \times\}$$

## مثال

عملگر اشتراک را به کمک عملگر مبنایی بیان کنید.

حل:

$$A \cap B = A - (A - B)$$

البته می توان عملگر اشتراک را به کمک عملگر تفریق و اجتماع نیز بیان کرد:

$$A \cap B = (A \cup B) - [(A - B) \cup (B - A)]$$



## مثال

عملگر تقسیم را به کمک عملگرهای مبنایی بیان کنید.

حل:

$$A(Y, X) \div B(X) = A[Y] - ((A[Y] \times B) - A)[Y]$$



## پایگاه داده دانشجوی و درس

این پایگاه داده از سه رابطه تشکیل شده است:

## 1- S (SID , SNAME , SDEG , SMJR , SDEID)

جدول دانشجو (شماره دانشجو، نام دانشجو، سطح دوره تحصیلی، رشته تحصیلی، شماره گروه آموزشی دانشجو)

## 2- C (CID , CTITLE , CREDIT , CTYPE , CDEID)

جدول درس (شماره درس ، عنوان درس ، تعداد واحد ، نوع درس، شماره گروه آموزشی ارائه کننده درس )

## 3- SC ( SID,CID ,TR , GRADE)

جدول دانشجو- درس (شماره دانشجو ، شماره درس، ترم، نمره)

حال با توجه به این سه جدول، به پرس و جوهای زیر پاسخ می دهیم:  
۱- شماره درسهایی که دانشجو با شماره 123 آنها را انتخاب کرده است.

$$\Pi_{CID}[\sigma_{SID=123}(S \bowtie SC)]$$

۲- نام درسهایی که دانشجو با شماره 123 آنها را انتخاب نکرده است.

$$\Pi_{CTITLE}[[\Pi_{CID}(C) - \Pi_{CID}(\sigma_{SID=123}(SC))] \bowtie C]$$

۳- نام دانشجویانی که حداقل تمام درسهای انتخاب شده توسط دانشجوی شماره 123 را ، انتخاب کرده باشند.

$$\Pi_{SNAME}[[\Pi_{SID,CID}(SC) \div \Pi_{CID}(\sigma_{SID=123}(SC))] \bowtie S]$$

۴- نام دانشجویان و نام درسهایی که متعلق به یک گروه آموزش هستند.

$$\Pi_{SNAME,CTITLE}(S \bowtie C)$$

۵- شماره دانشجویان و شماره درس ها به صورت جفت به طوریکه در هر جفت، دانشجو، درس را انتخاب نکرده باشد.

$$\Pi_{SID,CID}(S \times C) - \Pi_{SID,CID}(SC)$$

۶- نام درسهایی که تمام دانشجویان انتخاب کرده باشند. (وجود کلمه "تمام" ، متناظر با استفاده از عملگر تقسیم می باشد).

$$\Pi_{CTITLE}[(\Pi_{SID,CID}(SC) \div \Pi_{SID}(S)) \bowtie C]$$

## پایگاه داده تهیه کننده و قطعه

پایگاه داده ای تهیه کننده و قطعه دارای سه جدول است:

**S** ( S# , SNAME , STATUS , CITY )

**P** ( P# , PNAME , COLOR , WEIGHT , CITY )

**SP** ( S# , P# , QTY )

در جدول S مشخصات تهیه کنندگان و در جدول P مشخصات قطعات و در جدول SP میزان تولید قطعات توسط تهیه کننده گان نگهداری می شود. مثالهای زیر با توجه به این پایگاه داده حل شده است.

۱- مشخصات تهیه کنندگانی که نام آنها مقدار null باشد.

$$\sigma_{\text{sname}=\text{''}}(\text{S})$$

۲- شماره قطعاتی که در شهر همدان تولید شده اند.

$$\Pi_{\text{P\#}}(\sigma_{\text{CITY}=\text{'HAMEDAN'}}(\text{P}))$$

۳- مشخصات قطعاتی که وزن آنها 20 یا 30 باشد.

$$\sigma_{\text{weight}=20 \vee \text{weight}=30}(\text{P})$$

۴- شماره تهیه کنندگان و قطعات تولیدی با تولید کمتر از ۲۰ عدد.

$$\Pi_{\text{S\#,P\#}}(\sigma_{\text{QTY}<20}(\text{SP}))$$

۵- لیست شهرهای تهیه کنندگان و قطعات

$$\Pi_{\text{CITY}}(\text{S}) \cup \Pi_{\text{CITY}}(\text{P})$$

۶- شهرهایی که هم تهیه کنندگان و هم قطعات در آن ها وجود دارند

$$\Pi_{\text{CITY}}(\text{S}) \cap \Pi_{\text{CITY}}(\text{P})$$

۷- شماره قطعاتی که وزن آنها از 20 کیلو بیشتر است یا توسط عرضه کننده S1 عرضه می شوند.

$$\Pi_{\text{P\#}}(\sigma_{\text{WEIGHT}>20}(\text{P})) \cup \Pi_{\text{P\#}}(\sigma_{\text{S\#}=\text{'S1'}}(\text{SP}))$$

۸- شماره تهیه کنندگانی که در شهر تهیه S1 ساکن هستند.

$$\Pi_{\text{S\#}}(\Pi_{\text{city,S\#}} \cap \Pi_{\text{city,S\#}}(\sigma_{\text{S\#}=\text{'S1'}}(\text{S})))$$

۹- نام تهیه کنندگانی که قطعه P1 را تهیه کرده اند.

$$\Pi_{\text{SNAME}}(\sigma_{\text{P\#}=\text{'P1'}}(\text{S} \in \text{SP}))$$

۱۰- نام عرضه کنندگان قطعه P1 یا P3 .

$$\Pi_{\text{SNAME}}(\sigma_{\text{p\#}=\text{'P1'} \vee \text{p\#}=\text{'P3'}}(\text{S} \in \text{SP}))$$

۱۱- نام تهیه کنندگانی که قطعه P2 را تهیه نمی کنند.

$$\Pi_{\text{SNAME}}(\Pi_{\text{S\#}}(\text{S}) - \Pi_{\text{S\#}}(\sigma_{\text{P\#}=\text{'P2'}}(\text{SP}))) \in \text{S}$$

۱۲- نام تهیه کنندگانی که حداقل یک قطعه قرمز رنگ تولید می کنند.

$$\Pi_{\text{SNAME}}(\sigma_{\text{P.COLOR}=\text{'RED'}}(\text{S} \in \text{P} \in \text{SP}))$$

۱۳- نام تهیه کنندگانی که تمام قطعات را تهیه می کنند.

$$\Pi_{SNAME}(S^{\infty}(\Pi_{S\#,P\#}(SP) \div \Pi_{P\#}(P)))$$

فرادرس

فرادرس

فرادرس

**عملگر نیم پیوند (SEMIJOIN)**

عملگر نیم پیوند ( ) نوع خاصی از عملگر پیوند طبیعی است که فقط تاپلهای پیوند شدنی از رابطه سمت چپ در رابطه جواب وارد می شوند. کاربرد این عملگر در رابطه های توزیع شده می باشد.

**مثال**

حاصل SEMIJOIN SP را بدست آورید.

S#	SNAME
S1	Sn1
S2	Sn2
S3	Sn3

S#	P#	QTY
S1	P1	100
S1	P2	200
S2	P1	100
S3	P2	100

حل:

S#	SNAME
S1	SN1
S2	SN2
S3	SN3

**مثال**

عبارت زیر چه چیزی را مشخص می کند.

$$S \bowtie (\Pi_{S\#,P\#}(SP) \div \Pi_{P\#}(P))$$

حل: مشخصات تهیه کنندگانی که تمام قطعات را عرضه کرده اند.

**مثال**

عبارت زیر چه چیزی را مشخص می کند.

$$S \bowtie (\Pi_{S\#}(S) - \Pi_{S\#}(\sigma_{P\#=P1}(SP)))$$

حل: مشخصات تهیه کنندگانی که قطعه P1 را تهیه نکرده اند.

**مثال**

عبارت زیر چه چیزی را مشخص می کند.

$$\sigma_{CITY='HAMEDAN'}(P) \bowtie (\sigma_{QTY < 20}(SP))$$

حل: مشخصات قطعاتی که در همدان تهیه شده اند و تعداد آنها از 20 عدد کمتر است.

رابطه زیر در صورتی که  $A = B$  باشد، برقرار است:

$$A \text{ SEMIJOIN } B = B \text{ SEMIJOIN } A$$

تساوی های زیر برقرار است: (پیوند و نیم پیوند بر روی شرط یکسانی هستند)

$$A \text{ JOIN } B = A \text{ JOIN } (B \text{ SEMIJOIN } A)$$

$$A \text{ JOIN } B = B \text{ JOIN } (A \text{ SEMIJOIN } B)$$

$$A \text{ JOIN } B = (A \text{ SEMIJOIN } B) \text{ JOIN } (B \text{ SEMIJOIN } A)$$

### عملگر نیم تفاضل (SEMIMINUS)

این عملگر به صورت زیر تعریف می شود:

$$A \text{ SEMIMINUS } B = A \text{ MINUS } (A \text{ SEMIJOIN } B)$$

### عملگرهای فرا پیوند (OUTER JOIN)

عملگرهای فرا پیوند عبارتند از:

۱- فرا پیوند چپ (Left Outer Join)

۲- فرا پیوند راست (Right Outer Join)

۳- فرا پیوند کامل (Full Outer Join)

عملگر فرا پیوند چپ معمولاً به شرط تساوی است و علاوه بر تاپلهای پیوند شدنی از دو رابطه، تاپلهای پیوند نشدنی از رابطه چپ هم با مقدار هیچ (null) پیوند می شوند. در حالت فراپیوند راست، تاپلهای پیوند نشدنی از رابطه راست، با مقدار هیچ



پیوند می شوند و در حالت فرا پیوند کامل، تاپلهای پیوند نشدنی از رابطه چپ و هم از رابطه راست با مقدار هیچ پیوند می شوند. از علامت  $\bowtie$  برای نمایش فراپیوند کامل استفاده می شود.

### مثال

دو رابطه R1 و R2 به صورت زیر مفروض است:

A	B
A1	B1
A2	B1
A3	B2
A4	B3
A5	B4

C	D	A
C1	D1	A1
C2	D2	A1
C3	D3	A2
C4	D4	A3
C5	D3	A2
C6	D5	A6

الف- فرا پیوند چپ دو رابطه R1 و R2 .

A	B	C	D
A1	B1	C1	D1
A1	B1	C2	D2
A2	B1	C3	D3
A2	B1	C5	D3
A3	B2	C4	D4
A4	B3	null	Null
A5	B4	null	Null

ب- فرا پیوند راست دو رابطه R1 و R2 .

A	B	C	D
A1	B1	C1	D1
A1	B1	C2	D2
A2	B1	C3	D3
A2	B1	C5	D3
A3	B2	C4	D4
A6	null	C6	D5

ج - فرا پیوند کامل دو رابطه R1 و R2 .

A	B	C	D
A1	B1	C1	D1
A1	B1	C2	D2
A2	B1	C3	D3
A2	B1	C5	D3
A3	B2	C4	D4
A4	B3	null	Null
A5	B4	null	Null
A6	null	C6	D5



عملگر فرا اجتماع (OUTER UNION): در عملگر اجتماع باید مجموعه عنوان دو رابطه یکسان باشند، اما در فرا اجتماع، دیگر نیاز به برقراری این شرط نیست و عنوان رابطه حاصل، اجتماع دو عنوان است و از مقدار هیچ (null) بجای مقادیر صفات ناموجود در تاپلها استفاده می شود.

اگر دو رابطه صفت مشترکی نداشته باشند، حاصل FULL OUTER JOIN آنها با OUTER UNION آنها برابر است.

توسط عملگر  $\rho$  می توان یک نام جدید برای یک رابطه بدست آورد. به طور نمونه دستور  $\rho_x(S)$  برای رابطه S یک نام دیگر به نام x می گذاریم. در دستور زیر جفت شماره تهیه کنندگانی که از یک شهر هستند، مشخص می شود:

$$\prod_{s,s\#,k,k\#} (\sigma_{s.city=k.city} (\rho_k(S) \infty S))$$

حاصل تقسیم، کاردینالیتهی رابطه حاصل از پیوند دو رابطه بر کاردینالیتهی رابطه حاصل از ضرب کارتیزین دو رابطه را،

$$\text{ضریب گزینش عملگر پیوند گویند: } jsf = \frac{C_{join}}{C_{cart}}$$

(اگر پیوند شرطی نباشد، این ضریب برابر یک است.)

### عملگر گروه بندی (SUMMARIZE)

عملگر گروه بندی ( $\gamma$ )، عملگری تک عملوندی برای گروه بندی تاپلهای یک رابطه برحسب مقادیر یک یا بیش از یک صفت و سپس انجام محاسبه روی یکی از صفات توسط یکی از توابع جمعی است.

توابع MUX (حداکثر)، MIN (حداقل)، AVG (میانگین)، SUM (جمع) و COUNT (شمارشگر تاپلها) را توابع جمعی می‌گویند.

بعد از گروه بندی می‌توان یک یا چند تابع جمعی را در هر گروه اعمال کرد.

### مثال

حاصل دستور زیر بر روی جدول R را بدست آورید.

`SUMMARIZE R BY(X) ADD AVG(Y) AS K;`

حل:

R	
X	Y
x1	5
x1	3
x2	6
x3	1
x3	9

 $\Rightarrow$ 

X	K
x1	4
x2	6
x3	5

### مثال

در مثال قبل اگر به جای تابع AVG از تابع MIN استفاده شده بود آنگاه حاصل به صورت زیر خواهد بود:

X	K
x1	3
x2	6
x3	1

### مثال

حاصل دستور زیر بر روی جدول R را بدست آورید.

`SUMMARIZE R BY(B) ADD SUM(A) AS T;`

حل:

R	
A	B
10	2
15	3
20	1

 $\Rightarrow$ 

B	T
1	20
2	45
3	55

35	2
40	3

### مثال

با فرض وجود رابطه  $R(A,B,C,D)$ ، نتیجه اجرای عبارت جبر رابطه ای زیر چیست؟  
`SUMMARIZE R PER R[ ] ADD SUM (D) AS SD`  
 حل: رابطه ای با یک صفت  $SD$  و یک تاپل و با مقدار حاصل جمع مقادیر  $D$ .

عملگر `SUMMARIZE` را به کمک عملگرهای `EXTEND` و `RENAME` و `PROJECT` می توان شبیه سازی کرد.

عملگرهای `SUMMARIZE`، `EXTEND` و `RESTRICT`، تک عملوندی هستند.

### کلید کاندید

رابطه های  $A$  و  $B$  مفروضند. کلید کاندید رابطه حاصل از اعمال یک عملگر به صورت زیر مشخص می شود.  
 ۱- کلید کاندید  $B \text{ MINUS } A$ ، کلید کاندید  $A$  است.

- ۲- کلید کاندید  $B$   $SEMIJOIN$   $A$ ، کلید کاندید  $A$  است.
- ۳- کلید کاندید  $B$   $SEMIMINUS$   $A$ ، کلید کاندید  $A$  است.
- ۴- کلید کاندید  $B$   $UNION$   $A$ ، عنوان  $A$  یا  $B$  است.
- ۵- کلید کاندید  $B$   $INTERSECT$   $A$ ، کلید کاندید در  $A$  یا  $B$  است.
- ۶- کلید کاندید  $B$   $TIMES$   $A$ ، ترکیب کلیدهای کاندید در  $A$  و  $B$  است.
- ۷- کلید کاندید  $B$   $JOIN$   $A$ ، اجتماع کلیدهای کاندید در  $A$  و  $B$  است. (صفت پیوند، کلید کاندید در  $A$  است)
- ۸- کلید کاندید  $B$   $SUMMARIZE$   $A$   $PER(B)$ ، کلید کاندید  $B$  است.
- ۹- کلید کاندید  $\sigma_p(A)$ ، کلیدهای کاندید  $A$  یا زیر مجموعه ای از آن است. به عبارتی اگر  $K$ ، کلید کاندید رابطه  $A$  و  $K' \subseteq K$  کلید کاندید رابطه  $\sigma_p(A)$  باشد، در این صورت:
- ۱۰- کلید رابطه حاصله از عملگرهای فرایبوند چپ، فرایبوند راست و فرا اجتماع، مشخص نیست.

### مثال

رابطه  $R(A, B, C, D)$  مفروض است. اگر  $R_1 = \sigma_{C=1}(R)$ ، در این صورت کلید کاندید  $R_1$  چیست؟  
حل: کلید کاندید  $\{A, B\}$  است.

### مثال

رابطه  $R(A, B, C, D)$  مفروض است. اگر  $R_1 = \sigma_{<A=a \wedge B=b>}(R)$ ، در این صورت کلید کاندید  $R_1$  چیست؟  
حل: کلید کاندید  $C$  است.

### مثال

رابطه  $R$  مفروض است. اگر  $R_1 = \sigma_{P_1}(R)$  و  $R_2 = \sigma_{P_2}(R)$ ، آنگاه کلید کاندید  $R_1 \cup R_2$  چیست؟  
حل:  $H_{R_1} \cup H_{R_2}$

### حساب رابطه ای

حساب رابطه ای یکی از روش های اعمال پرس و جو در مدل رابطه ای می باشد که با جبر رابطه ای منطقاً معادل است. یعنی برای هر عبارت جبر رابطه ای، یک عبارت معادل در حساب رابطه ای وجود دارد و برعکس. حساب رابطه ای به زبان

طبیعی و جبر رابطه ای به یک زبان برنامه سازی نزدیک است. حساب رابطه ای بر دو نوع تاپلی و میدانی (دامنه ای) می باشد.

در حساب رابطه ای داریم:

$\text{EXISTS } x(p) \equiv \text{COUNT}(x \text{ where } p=1)$

$\text{FORALL } x(p) \equiv \text{COUNT}(x \text{ WHERE } p)$

$\text{COUNT}(x \text{ WHERE } p) \equiv \text{COUNT}(x)$

$\text{FORALL } T(f) \equiv \text{NOT EXISTS } T(\text{NOT } F)$

$\text{EXISTS } T(f) \equiv \text{NOT}(\text{FORALL } T(\text{NOT } f))$

$\text{NOT EXISTS } T(f) \equiv \text{NOT FORALL } T(f)$

$\text{FORALL } T((f) \text{ OR } (g)) \equiv \text{NOT EXISTS } T(\text{NOT } (f) \text{ AND } \text{NOT}(g))$

همچنین داریم:

## مثال

پایگاه داده های "تهیه کننده- قطعه"، به صورت زیر است:

**S**(S# , SNAME , STATUS, CITY )

**P**(P# , PNAME , .... )

**SP**(S# , P# , QTY)

عبارت حساب رابطه ای زیر، پاسخ چه پرسشی است؟

```
S.SX.S# WHERE FORALL SPY(IF SPY.S#='S3'
    THEN EXISTS SPZ(SPZ.S# =SX.S#
        AND SPZ.P# = SPY.P#))
```

(SPY و SPZ دو متغیر تاپلی تعریف شده روی SP هستند.)

حل: شماره تهیه کنندگانی را بدهید که حداقل تمام قطعات تهیه شده توسط 'S3' را تهیه کرده اند. البته اگر تهیه کننده S3، قطعه ای تهیه نکرده باشد، آنگاه شماره تمام تهیه کنندگان موجود در رابطه S از جمله خود 'S3' داده می شود.



## مثال

رابطه R1 با کلید A، رابطه R2 با کلید B و رابطه R3 با کلید (A,B) مفروضند. با فرض اینکه W,U,V سه متغیر تاپلی تعریف شده به ترتیب روی R1 و R2 و R3 باشند، معادل عبارت جبر رابطه ای زیر، در حساب رابطه ای را بنویسید.

$(R1 \text{ TIMES } R2) [A,B] \text{ MINUS } R3[A,B]$

حل:

$(V.A , V.B) \text{ WHERE NOT EXISTS } W(W.A=V.A \text{ AND } W.B=U.B)$

در فصل بعد خواهید دید که معادل SQL آن به صورت زیر است:

```
SELECT R1.A ,R2.B FROM R1,R2
EXCEPT
SELECT R3.A,R3.B FROM R3;
```



## مثال

عبارت زیر به صورت حساب رابطه ای است. معادل آن را در جبر رابطه ای بنویسید.

$\text{SUM}(V \text{ WHERE } V.A='a1' \text{ AND } V.B='b1' , C) \text{ AS } SC$

حل:

$(\text{SUMMARIZE } R \text{ PER } R\{\text{TUPLE}\langle 'a1' , 'b1' \rangle\} \text{ ADD } \text{SUM}(C) \text{ AS } SC) \{SC\}$

در فصل بعد خواهید دید که معادل SQL آن به صورت زیر است:

$\text{SELECT } \text{SUM}(R.C) \text{ AS } SC \text{ FROM } R \text{ WHERE } R.A='a1' \text{ AND } R.B='b1'$



حساب رابطه ای، نارویه ای تر از جبر رابطه ای است.

رابطه مبنا با یک عبارت جبر رابطه ای تعریف نمی شود.



## آزمون

۱- رابطه های  $R(A,B)$  و  $S(A,C,D)$  زیر مفروض اند.  $S \bowtie R$  چند تاپل خواهد داشت؟ (دولتی ۹۰)

( ) : فراپیوند طبیعی کامل -- (Natural full outer join)

R		S		
A	B	A	C	D
1	2	1	2	3
3	4	1	3	4
		2	4	5

5 (۴)

4 (۳)

3 (۲)

2 (۱)

۳-۱) در حالت فرا پیوند کامل، علاوه بر تاپلهای پیوند شدنی از دو رابطه، تاپلهای پیوند نشدنی هم از رابطه چپ و هم از رابطه راست با مقدار هیچ پیوند می شوند.

A	B	C	D
1	2	2	3
1	2	3	4
3	4	null	null
2	null	4	5

۲- رابطه  $R(a,b,c)$  و دو عبارت جبری زیر را در نظر بگیرید. کدام عبارت همواره تعریف شده است؟

(دولتی ۸۹)

$$Q_1 : \pi_{b,c}(\sigma_{b=c}(R))$$

$$Q_2 : \pi_{a,b}(\sigma_{a=b}(R))$$

۴) موارد ۱ و ۲

۳)  $Q_1 \cap Q_2$ ۲)  $Q_1 \bowtie Q_2$ ۱)  $Q_1 \div Q_2$

۲-۲) نتیجه پرسش  $Q_1$ ، جدولی است با دو ستون  $b$  و  $c$  و نتیجه پرسش  $Q_2$ ، جدولی است با دو ستون  $a$  و  $b$ . بنابراین چون ستونها دو جدول هم نام نمی باشند، اشتراک آنها تعریف نشده است. همچنین چون ستونهای  $Q_2$  زیر مجموعه  $Q_1$  نمی باشند،  $Q_1 \div Q_2$  تعریف نشده است.

۳- اگر  $A$ ،  $B$  دو رابطه دارای خصیصه های (Attributes) یکسان باشند، حاصل الحاق  $A$  و  $B$  کدام یک از عبارات زیر است؟

(دولتی ۸۷)

۱)  $A \times B$       ۲)  $A \cap B$       ۳)  $A \cup B$       ۴) هیچ کدام

۲-۳) چون تمام خصیصه های دو رابطه یکسان است، حاصل الحاق آنها با اشتراک آنها برابر خواهد بود.

## فصل ۵

# زبان رابطه ای SQL

در این فصل به بررسی زبان رابطه ای SQL می پردازیم.

## زبان رابطه ای SQL

اصولاً هر RDBMS دارای نسخه SQL خاص خود است. ویژگی های SQL عبارت است از:

- ۱- زبانی غیر رویه ای
- ۲- دارای عملگرهای بسیار قوی
- ۳- تامین کننده استقلال داده ای
- ۴- دارای اکمال ساختاری
- ۵- شامل تمام داده های استاندارد
- ۶- قابل استفاده هم به صورت مستقل و هم به صورت ادغام شده

## انواع داده ها در SQL

انواع داده‌ها که در SQL می‌توان از آنها استفاده کرد عبارتند از:

نوع	نام	تعداد بایت	محدوده قابل پذیرش
صحیح	<b>tinyint(n)</b>	N	از 0 تا 255
	<b>smallint</b>	2	از -32768 تا +32767
	<b>int</b>	4	از -2 میلیارد تا +2 میلیارد (حدودا)
	<b>intbig</b>	8	از $-2^{63}$ تا $2^{63} - 1$
اعشاری	<b>float</b>	8	از $-1.79E^{28}$ تا $1.79E^{28}$
	<b>real</b>	4	از $-3.40E^{28}$ تا $3.40E^{28}$
اعشاری یا صحیح	<b>decimal</b>	حداکثر 17	از $10^{28} + 1$ تا $10^{28} - 1$
	<b>numeric</b>	حداکثر 17	از $10^{28} + 1$ تا $10^{28} - 1$
کاراکتری	<b>char(n)</b>	n	حداکثر 8000 کاراکتر

و انواع دیگر مانند:

bit , binary , image , money , currency , datetime , sysname , timestamp , varchar , varbinary , XML

## انواع عملگرها در SQL

توسط عملگرها، عمل خاصی را انجام می‌دهیم. انواع عملگرها عبارتند از:

- ۱- محاسباتی (+, -, \*, /, %)
- ۲- رابطه ای (=, >, <, <=, >=, !=)
- ۳- منطقی (AND, OR, NOT)
- ۴- بیتی (^, |, &, ~)
- ۵- انتساب (=)
- ۶- ویژه (IN, BETWEEN, ALL, ANY, LIKE)

## دستورهای SQL

دستورات در SQL را می‌توان به سه دسته زیر تقسیم بندی کرد:

۱- DML : (SELECT , INSERT , UPDATE , DELETE)

۲- DDL : (CREATE , ALTER , DROP)

۳- DCL : (GRANT , REVOKE)

### ایجاد جدول ( CREATE TABLE )

برای ایجاد بانک اطلاعاتی می‌توان از دستور CREATE TABLE استفاده کرد.

### مثال

ایجاد جدول دانشجو (S) با فیلدهای شماره دانشجویی (کلید) و نام دانشجو:

```
CREATE TABLE S
(
  ID Char (10) PRIMARY KEY ,
  Name Char (20),
);
```

به جای PRIMARY KEY می‌توان از UNIQUE نیز استفاده کرد. 

با ایجاد جدول، مشخصات جدول در کاتالوگ سیستم وارد می شود.

### حذف جدول ( DROP TABLE )

برای حذف یک جدول از دستور DROP TABLE ، استفاده می شود. وقتی جدولی حذف شود، فایل متناظر جدول حذف شده و تعریف جدول از کاتالوگ خارج می شود. برای حذف جدول S ، از دستور زیر استفاده می کنیم:

```
DROP TABLE S;
```

در دستور DROP TABLE.....option به جای option می توان CASCADE یا RESTRICT را نوشت.

در دستور زیر اگر گزینه RESTRICT را بنویسیم،

```
DROP TABLE base-table {RESTRICT| CASCADE}
```

در این صورت اگر روی جدول، دید تعریف شده باشد، جدول حذف نمی شود. همچنین اگر روی ستونی از جدول شاخص تعریف شده باشد، جدول حذف نمی شود.

### درج ( INSERT )

از این دستور برای اضافه کردن رکورد به جداول بانک اطلاعاتی استفاده می شود.

#### مثال

درج اطلاعات یک دانشجو به جدول STUDENT:

```
INSERT INTO S (ID,Name)
VALUES ('110' , 'Ali');
```



اگر فیلدی NOTNULL تعریف شده باشد، مقادیر تهی برای آن نمی توان وارد کرد.

### بهنگام سازی ( UPDATE )

برای ویرایش رکوردهای جدول از دستور UPDATE استفاده می کنیم.

#### مثال

شماره دانشجویی 100 را به 200 تغییر دهید.

```
UPDATE S
SET ID=200
WHERE ID=100;
```



### حذف رکورد ( DELETE )

دستور delete برای حذف سطرهاى جدول به کار می رود.

### مثال

حذف دانشجو به شماره 300 :

```
DELETE FROM STUDENT
WHERE ID=300;
```



### بازیابی (SELECT)

عملکرد این دستور ترکیب عملکرد دو عملگر گزینش و پرتو در جبر رابطه ای می باشد.

### مثال

بازیابی شماره و نام دانشجویان از جدول S :

```
SELECT ID, Name
FROM S;
```



### مثال

بازیابی شماره دانشجویانی که نام آنها ALI باشد از جدول S :

```
SELECT ID
FROM S
WHERE Name='ALI';
```



### مثال

بازیابی شماره و نام دانشجویانی که نام آنها ALI باشد:

```
SELECT *
FROM S
WHERE Name='ALI';
```



### مثال

بازیابی نام دانشجویان بدون نمایش نام های تکراری:

```
SELECT DISTINCT SNAME
FROM S;
```



با دستور SELECT می توان عملکرد فقط گزینش یا فقط پرتو در جبر رابطه ای را پیاده کرد. اگر از \* SELECT استفاده شود، مشخصات همه ستونها داده می شود و مانند عملکرد گزینش عمل می کند.

## مثال

با توجه به دو رابطه  $R(a,b)$  و  $S(c,d)$ ، معادل جبر رابطه ای هر یک از دستورات SQL داده شده در مقابل آن آورده شده است:

SELECT a FROM R	$\Pi_a(R)$
SELECT * FROM R WHERE a=2	$\sigma_{a=2}(R)$
SELECT a FROM R WHERE b=5	$\Pi_a(\sigma_{b=5}(R))$
SELECT * FROM R,S	$R \times S$
SELECT b,d FROM R,S WHERE a=c	$\Pi_{b,d}(\sigma_{a=c}(R \times S))$

## توابع جمعی (Aggregate Functions)

توابع جمعی در قسمت جبر رابطه ای توضیح داده شد. این توابع عبارتند از:

COUNT , MAX , MIN , SUM , AVG

## مثال

پرس و جویی که تعداد دانشجویان را بر می گرداند:

```
SELECT COUNT(*)
FROM S;
```

برای شمارش تعداد سطرهای یک جدول از COUNT (\*) استفاده می شود. 

استفاده از DISTINCT در توابع MAX , MIN بی اثر است. 

## مرتب سازی رکوردها

توسط امکان ORDER BY می توان جدول جواب را برحسب یک یا بیش از یک ستون به صورت صعودی (ASC) یا نزولی (DESC) مرتب کرد. (ASC پیش فرض است).

```
SELECT *
FROM S
ORDER BY ID DESC;
```

البته می توان به جای ID از شماره مکانی آن در جدول یعنی عدد یک استفاده کرد.

### تست مقدار تهی فیلد

توسط این امکان می‌توان وجود مقدار هیچ در یک ستون را بررسی کرد.

#### مثال

شماره دانشجویانی را بدهید که نمره آنها در درس C1 هنوز اعلام نشده است.

```
SELECT SID
FROM SC
WHERE CID = 'C1' AND GRADE IS NULL;
```



### عملگر LIKE

توسط این امکان در SQL می‌توان عمل بازیابی را بر اساس نشانوند جستجوی کاراکتر با شرایط مورد نظر انجام داد. به عبارتی مشخص می‌کند که آیا رشته‌ای در قسمتی از فیلد قرار دارد یا خیر. تذکر: به جای کاراکتر - می‌تواند یک کاراکتر و به جای کاراکتر % می‌تواند تعدادی کاراکتر قرار گیرد.

#### مثال

مشخصات دانشجویانی را بدهید که نام آنها ۴ حرفی است و حرف دوم در نام آنها A باشد، مانند SARA.

```
SELECT *
FROM ST
WHERE SNAME LIKE '-A--';
```



#### مثال

مشخصات دانشجویانی را بدهید که نام آنها با کاراکتر A شروع شود.

```
SELECT *
FROM ST
WHERE SNAME LIKE 'A%';
```

تذکر: در این مثال، اگر از 'A%' استفاده شده بود، نام‌هایی که به A ختم می‌شدند مشخص می‌شد و اگر از 'A%' استفاده شده بود، نام‌هایی که در آنها A داشت مشخص می‌شدند.





**مثال**

مشخصات دانشجویانی را بدهید که نام آنها ۳ حرفی است و حرف اول، یکی از کاراکترهای A,B,C,D باشد.

```
SELECT *
FROM ST
WHERE SNAME LIKE '[A-D]--';
```

تذکر: به جای کاراکتر  $[a_1 - a_2]$  می‌تواند یک کاراکتر که بین  $a_1$  تا  $a_2$  باشد، قرار گیرد.

**مثال**

مشخصات دانشجویانی را بدهید که نام آنها ۳ حرفی است و حرف اول یکی از کاراکترهای A,B,C,D نباشد:

```
SELECT *
FROM ST
WHERE SNAME LIKE '[^A-D]--';
```

تذکر: به جای کاراکتر  $[^a_1 - a_2]$  می‌تواند یک کاراکتر که بین  $a_1$  تا  $a_2$  نباشد، قرار گیرد.

**عملگر UNION**

توسط این امکان می‌توان عملکرد عملگر اجتماع در جبر رابطه‌ای را پیاده‌سازی کرد.

**مثال**

با فرض اینکه اطلاعات دانشجویان در بانک S و اطلاعات اساتید در بانک T قرار دارد، برای مشخص کردن نام دانشجویان و اساتید از دستور زیر استفاده می‌کنیم:

```
(SELECT NAME FROM S )
UNION
(SELECT TNAME FROM T);
```



تذکر: عملگرهای UNION و INTERSECT و EXCEPT، سطرهای تکراری را حذف می‌کنند مگر اینکه از UNION ALL، INTERSECT ALL و EXCEPT ALL استفاده شود.

**عملگر BETWEEN**

توسط این امکان می‌توان وجود یک مقدار را در یک محدوده بررسی کرد.

**مثال**

شماره دانشجویانی را بدهید که نمره آنها در درس C1 بین ۱۰ تا ۱۲ باشد.

```
SELECT SC.SID
FROM SC
```

دانلود رایگان مجموعه کتب ارشد کامپیوتر <http://faradars.org/computer-engineering-exam>

WHERE CID='C1' AND GRADE BETWEEN 10 AND 12;



فردارس

فردارس

فردارس

## مثال

شرط  $Y$  BETWEEN  $X$  AND  $Z$  معادل است با:

$$X \leq Y \text{ AND } Y \leq Z$$



## گروه بندی اطلاعات

توسط امکان گروه بندی، می توان سطرهای یک جدول را برحسب مقادیر یک ستون گروه بندی کرد به نحوی که در هر گروه مقدار آن ستون یکسان باشد.

## مثال

گروه بندی جدول  $R$  بر حسب ستون  $Y$ :

```
SELECT *
FROM R
GROUP BY Y;
```

X	Y	Z	X	Y	Z
X1	Y1	Z1	X1	Y1	Z1
X1	Y2	Z2	X2	Y1	Z2
X2	Y1	Z2	X3	Y1	Z3
X3	Y1	Z3	X1	Y2	Z2
X3	Y3	Z4	X3	Y3	Z4



در دستور SELECT نوشتن کلازهای زیر اختیاری است:

ORDER BY, WHERE, GROUP BY

در مقابل SELECT نمی توان نام ستونی را قید کرد که جزء ستونهای گروه بندی نباشد، مگر اینکه در تابع جمعی استفاده شده باشد.

## مثال

گروه بندی جدول دانشجو - درس برحسب مقادیر ستون شماره CID:

```
SELECT SID, AVG(GRADE)
FROM SC
```

دانلود رایگان مجموعه کتب ارشد کامپیوتر <http://faradars.org/computer-engineering-exam>

GROUP BY CID;



برای اعمال شرط در GROUP BY از عبارت HAVING باید استفاده کرد.

## استفاده از HAVING در دستور SELECT

اگر بخواهیم از توابع جمعی در شرط WHERE استفاده کنیم، پیام خطا صادر می شود و باید از HAVING به جای WHERE استفاده کرد.

بنابراین دستور زیر نادرست است:

```
SELECT S# , AVG(QTY)
FROM SP
WHERE AVG(QTY) > 100
GROUP BY S#;
```

دستور صحیح به صورت زیر می باشد:

```
SELECT S#,AVG(QTY)
FROM SP
GROUP BY S#
HAVING AVG(QTY) > 100;
```

در دستور SELECT ، کلاز GROUP BY می تواند بدون HAVING بکار رود.

HAVING همیشه با GROUP BY می آید.

پرس و جوه‌های مرکب از چندین پرس و جو تشکیل می شوند و برای ایجاد آنها از عملگرهای UNION، INTERSECT و EXCEPT که به ترتیب معادل  $\cup$  و  $\cap$  و  $-$  در جبر رابطه ای می باشند، استفاده می شود.

## پیوند رابطه‌ها

برای پاسخ به بعضی از پرسش‌ها نیاز است که به بیش از یک جدول مراجعه شود. در این حالت از پیوند باید استفاده شود.

## مثال

نام دانشجویانی را بدهید که درس شماره C3 را انتخاب کرده اند.

حل:

می‌دانیم که شماره دانشجویان در جدول ST است و اطلاعات در رابطه با دروس ثبت نام شده در جدول SC وجود دارد. بنابراین دو جدول ST,SC را روی صفت مشترک آنها یعنی SID پیوند می‌زنیم.

```
SELECT ST.SNAME
FROM ST, SC
WHERE ST.SID = SC.SID AND SC.CID = 'C3';
```



می‌توان یک جدول را با خودش پیوند کرد.

### مثال

شماره جفت دانشجویان از یک گروه آموزشی را بدهید.

حل:

```
SELECT A.SID, B.SID
FROM ST A, ST B
WHERE A.SDEID = B.SDEID AND A.SID < B.SID;
```

در مثال بالا A و B نامهای دیگر برای جدول ST می‌باشند. (وقتی یک جدول را با خودش پیوند می‌زنیم باید این عمل صورت گیرد).



### مثال

با فرض وجود سه جدول T1, T2, T3 از یک پایگاه داده‌ها:

۱- پیوند ضربدری (Cross join) دو جدول T1 و T2:

```
SELECT *
FROM T1, T2;
```

۲- پیوند ضربدری دو جدول T1 و T2 با شرط  $\theta$ :

```
SELECT *
FROM T1, T2
WHERE  $\theta$ ;
```

۳- پیوند دو جدول T1 و T2 روی فیلد مشترک F:

```
SELECT *
FROM T1, T2
WHERE T1.F = T2.F;
```

که می‌توان به صوت زیر نیز نوشت:

```
SELECT A.*
FROM T1 A, T2 B
```

**WHERE** A.F = B.F;

۴- پیوند سه جدول T1 و T2 و T3 .

ارتباط بین دو جدول T1 و T2 از طریق فیلد مشترک F1 و ارتباط بین دو جدول T2 و T3 از طریق فیلد مشترک F2 برقرار می‌شود. ( X,Y,Z,W فیلدهای موجود در سه جدول هستند.) (  $\theta$  شرط معمولی است.)

```
SELECT X,Y,Z,W
FROM T1 A,T2 B, T3 C
WHERE A.F1=B.F1 AND B.F2 = C.F2 AND  $\theta$ ;
```



## پیوند درونی و بیرونی

### ۱- پیوند درونی

در مواقعی که تعداد شرط‌ها زیاد می‌شود، برای ساده شدن تشخیص شرط پیوند با شرط معمولی، از پیوند درونی (INNER JOIN) استفاده می‌شود. در این نوع پیوند، شرط معمولی در قسمت WHERE و شرط الحاق در قسمت INNER JOIN می‌آید.

```
SELECT X,Y,Z,W FROM T1 A
INNER JOIN T2 B ON A.F1= B.F1
INNER JOIN T3 C ON B.F2 = C.F2
WHERE شرط معمولی ;
```

### ۲- پیوند بیرونی

در این نوع پیوند، کلیه رکوردهای موجود در یک جدول، حتی رکوردهایی که در جدول دیگر وجود ندارند، ارزیابی شده و در خروجی نمایش داده می‌شود. پیوند بیرونی دارای سه نوع "چپ، راست و کامل" می‌باشد. **پیوند بیرونی چپ دو جدول T1 و T2** : کلیه رکوردهای T1 و T2 که در شرط ON صدق کنند را نمایش می‌دهد. همچنین رکوردهایی در T1 (جدول سمت چپ پیوند) که در شرط ON صدق نکنند، را نیز نمایش می‌دهد و به جای فیلدهای T2، مقدار null نمایش داده می‌شود.

```
SELECT *
FROM T1
LEFT OUTER JOIN T2
ON شرط پیوند ;
```

در پیوند بیرونی راست (RIGHT OUTER JOIN) دو جدول T1 و T2، کلیه رکوردهای T1 و T2 که در شرط ON صدق کنند را نمایش می‌دهد. همچنین رکوردهایی در T2 (جدول سمت راست پیوند) که در شرط ON صدق نکنند، را نیز نمایش می‌دهد و به جای فیلدهای T1، null نمایش داده می‌شود.

در پیوند بیرونی کامل (FULL OUTER JOIN) دو جدول T1 و T2، کلیه رکوردهای T1 و T2 با هم الحاق شده و به جای فیلدهایی از هر دو جدول که در شرط صدق نمی کنند، null نمایش داده می شود.

### مثال

دو جدول M و N مفروض هستند. حاصل اجرای دستور داده شده را بدست آورید؟

```
SELECT *
FROM N
LEFT OUTER JOIN M
ON N.B=M.B;
```

N			M	
A	B	C	B	D
a1	b1	c1	b1	d1
a2	b4	c2	b2	d2
a3	b2	c3	b2	d5

حل: حاصل پیوند بیرونی راست دو جدول داده شده بر روی فیلد B، به صورت زیر است:

A	B	C	D
a1	b1	c1	d1
a3	b2	c3	d2
a3	b2	c3	d5
a2	b4	c2	null

### پرسش های تودرتو ( Nested Query )

پرسش هایی که تعدادی پرسش فرعی (درونی) در درون خود دارند را پرسش تودرتو می نامند. در واقع یک دستور SELECT که درون یک دستور SELECT دیگر نوشته شود. در هنگام اجرا ابتدا پرسش داخلی اجرا می شود.

### مثال

نام دانشجویانی را بدهید که درس C2 را گرفته اند.

حل:

```
SELECT SNAME
FROM ST
WHERE SID IN ( SELECT SID
FROM SC
```

**WHERE CID='C2');**

در این مثال **SELECT** داخلی جدولی شامل شماره دانشجویانی را می‌دهد که درس C2 را گرفته‌اند. سپس **SELECT** دوم نام دانشجویانی را می‌دهد که شماره آنها در جدول حاصل از **SELECT** داخلی وجود داشته باشد.



عملکرد **=ANY**، معادل عملکرد عملگر **IN** است.

اگر مجموعه جواب پرسش داخلی، تک عنصری باشد آنگاه می‌توان قبل از **SELECT** داخلی، مستقیماً از عملگرهای

**>,<,>=,<=** استفاده کرد.

### مثال

نام دانشجویان هم رشته با دانشجوی شماره 110 را بدهید.

حل:

```
SELECT SNAME
FROM ST
WHERE SMJR = (SELECT SMJR
              FROM ST
              WHERE SID = '110');
```



### مثال

نام افرادی را بدهید که وزن آنها از بیشترین وزن موجود در پایگاه کمتر باشد. (جدول T با دو فیلد **NAME,WEIGHT** مشخصات افراد شامل نام و وزن آنها را نگهداری می‌کند).

```
SELECT T
WHERE WEIGHT < (SELECT MAX(WEIGHT)
                FROM T);
```



می‌توان از سور وجودی **EXISTS** در **SQL** استفاده کرد.

### مثال

نام دانشجویانی را بدهید که درس C5 را انتخاب نکرده‌اند.

حل:



```
SELECT SNAME
FROM ST
WHERE NOT EXISTS( SELECT *
                  FROM SC
                  WHERE SC.SID=S.SID AND SC.CID='C5'
                  );
```



## پایگاه داده "تهیه کننده - قطعه"

پایگاه داده ای تهیه کننده و قطعه دارای سه جدول است:

**S** ( S# , SNAME , STAUAS , CITY )

**P** ( P# , PNAME , COLOR , WEIGHT , CITY )

**SP** ( S# , P# , QTY )

در جدول S مشخصات تهیه کنندگان و در جدول P مشخصات قطعات و در جدول SP میزان تولید قطعات توسط تهیه کننده گان نگهداری می شود. جدول ها را با مقادیر فرضی پر می کنیم:

**S**

**P**

S#	SNAME	STATUS	CITY
S1	Sn1	20	C1
S2	Sn2	10	C2
S3	Sn3	30	C2
S4	Sn4	20	C1
S5	Sn5	30	C3

P#	PNAME	COLOR	WEIGHT	CITY
P1	Pn1	RED	12	C1
P2	Pn2	YELLOW	17	C2
P3	Pn3	BLUE	17	C4
P4	Pn3	GREEN	14	C1
P5	Pn5	BLUE	12	C2
P6	Pn6	BLACK	19	C1

**SP**

S#	P#	QTY
S1	P1	100
S1	P4	200
S2	P1	300
S2	P2	400
S3	P6	500
S4	P3	500
S5	P2	800
S5	P4	700
S5	P6	200

حال با توجه به این رابطه ها به هر یک از سئوالات زیر پاسخ دهید:

۱- نام تهیه کنندگانی را بیابید که قطعه P2 را تهیه می کنند.

```

SELECT SNAME
FROM S
WHERE S# IN (SELECT S#
              FROM SP
              WHERE P# = 'P2'
            );

```

با توجه به رابطه‌ها، نتیجه SELECT داخلی برابر است با:

S#
S2
S5

و نتیجه SELECT خارجی برابر است با:

SNAME
Sn2
Sn5

به جای IN از ANY = نیز می‌توان استفاده کرد.

۲- پرس و جوی قبلی را به کمک EXISTS بنویسید.

```

SELECT SNAME
FROM S
WHERE EXISTS( SELECT *
              FROM SP
              WHERE SP.S# = S.S # AND SP.P# = 'P2');

```

۳- نام تهیه کنندگانی را بیابید که اقلأ یک قطعه به رنگ RED تهیه می‌کنند.

```

SELECT SNAME
FROM S
WHERE S# IN ( SELECT S#
              FROM SP
              WHERE P# IN ( SELECT P#
                            FROM P
                            WHERE COLOR = 'RED'
                          )
            );

```

برای پاسخ به این سؤال به سه SELECT تودرتو نیاز است. خروجی SELECT داخلی با توجه به داده های فرضی P1 است. خروجی SELECT میانی S1 و S2 است و خروجی SELECT خارجی Sn1 , Sn2 است.

۴- شماره قطعاتی را بیابید که توسط بیش از یک تهیه کننده، تهیه شده باشد.

```
SELECT P#
FROM SP
GROUP BY P#
HAVING COUNT(*) > 1;
```

رابطه SP بعد از گروه بندی روی P# :

S#	P#	QTY
S1	P1	100
S2	P1	300
S2	P2	400
S5	P2	800
S4	P3	500
S1	P4	200
S5	P4	700
S3	P6	500

و حاصل این پرس و جو برابر است با : P1 , P2 , P4

۵- حداکثر مقدار تهیه شده از هر قطعه را بیابید.

```
SELECT P# , MAX(QTY)
FROM SP
GROUP BY P#;
```

جدول جواب به صورت زیر است:

P#	
P1	300
P2	800
P3	500
P4	700

P6	500
----	-----

۶- شماره قطعاتی را بیابید که یا وزن آنها بیشتر از 16 باشد یا توسط S2 تهیه شده است یا هر دو شرط را دارد.

```
SELECT P# FROM P WHERE WEIGHT > 16
UNION
SELECT P# FROM SP WHERE S# = 'S2';
```

نتیجه برابر است با :

P#
P1
P2
P3

یادآوری: عملگر UNION موجب حذف عناصر تکراری می شود.

### پایگاه داده "تهیه کننده - قطعه - پروژه"

پایگاه داده ای SPJ با جدول های تهیه کننده، قطعه و پروژه به صورت زیر مفروض است:

```
S ( S# , SNAME , STATUS , CITY )
P ( P# , PNAME , COLOR , WEIGHT , CITY )
J ( J# , JNAME , CITY )
SPJ ( S# , P# , J# , QTY )
```

با توجه به این پایگاه به سئوالات زیر پاسخ دهید:

۱- تمام جفت هایی از نام شهرها را مشخص کنید که عرضه کننده ای در شهر اول، پروژه ای در شهر دوم را پشتیبانی کند.

```
SELECT DISTINCT S.CITY AS A , J.CITY AS B
FROM S , J
WHERE EXISTS ( SELECT *
FROM SPJ
WHERE SPJ.S# = S.S# AND SPJ.J# = J.J# );
```

۲- شماره قطعاتی را بیابید که به پروژه ای اختصاص می یابد و میانگین آن بیش از ۳۰۰ است.

```
SELECT DISTINCT SPJ.P#
FROM SPJ
GROUP BY SPJ.P# , SPJ.J#
HAVING AVG ( SPJ.QTY > 300 );
```

۳- شماره پروژه هایی را مشخص کنید که شهر آن پروژه، اولین شهر به ترتیب الفبا باشد.

```
SELECT J.J#
FROM J
```

```
WHERE J.CITY = (SELECT MIN(J.CITY)
                FROM J );
```

۴- شماره پروژه‌هایی را مشخص کنید که به طور کامل توسط S1 پشتیبانی می‌شوند.

```
SELECT J.J#
FROM J
WHERE NOT EXISTS (SELECT *
                  FROM SPJ
                  WHERE SPJ.J# = J.J# AND NOT ( SPJ.S# = 'S1' ) );
```

۵- جفت‌هایی از شماره قطعه / شماره عرضه کننده را مشخص کنید که عرضه کننده خاص قطعه مشخص شده را عرضه نمی‌کند.

```
SELECT S.S# , P.P# FROM S CROSS JOIN P
EXCEPT
SELECT SPJ.S# , SPJ.P# FROM SPJ;
```

مثلا اگر جواب به صورت (S1,P5) باشد، یعنی تهیه کننده S1 قطعه P5 را تولید نمی‌کند.

## پایگاه داده "بانک"

پایگاه داده bank با شش جدول زیر مفروض است:

- 1- **customer** ( **name** : نام مشتری , **city** : شهر مشتری , **addr** : آدرس مشتری )
- 2- **account** ( **acc** : شماره حساب , **bname**: نام شعبه , **balance** : موجودی )
- 3- **depositor** ( **name**: نام مشتری , **acc** : شماره حساب )
- 4- **borrower** ( **name**: نام مشتری , **Ln** : شماره وام )
- 5- **loan** ( **ln** : شماره وام , **bname** : نام شعبه , **amout** : مبلغ وام )
- 6- **branch** ( **bname** : نام شعبه , **cityb** : شهر شعبه , **d** : دارایی )

با توجه به این پایگاه به سئوالات زیر پاسخ دهید:

۱- نام مشتریانی که حساب، وام یا هر دو را دارند:

```
SELECT name FROM customer
UNION
SELECT name FROM borrower
```

۲- نام مشتریانی که هم حساب و هم وام دارند:

```
SELECT name FROM customer
INTERSECT
SELECT name FROM borrower
```

۳- بازبایی نام تمام شعبه ها در جدول loan :

```
SELECT bname FROM loan
```

۴- شماره وام های شعبه تجارت مرکزی با مبلغ وام بیشتر از دو میلیون

```
SELECT ln
FROM loan
WHERE bname ='تجارت مرکزی' AND amount > 2000000
```

۵- نام شعبه ها و میانگین موجودی آن ها به شرط آنکه میانگین موجودی آنها از دو میلیارد تومان بیشتر باشد.

```
SELECT bname, AVG(balance)
FROM account
GROUP BY bname
Having AVG(balance)>2000000000
```

۶- نام مشتریانی که حداکثر یک حساب در شعبه تجارت مرکزی دارند.

```
SELECT distinct name
FROM depositor AS x
Where unique( SELECT x.name
FROM account y , depositor as z
WHERE x.name=z.name AND y.acc=z.acc AND y.bname='تجارت مرکزی' )
```

۷- نام مشتری، شماره وام و میزان وام، وام گیرندگان از بانک

```
SELECT name , ln , amount
FROM borrower b
Inner join loan
ON b.ln=b.ln
```

۸- نام مشتری، شماره وام و میزان وام کسانی که از بانک تجارت مرکزی وام گرفته اند

```
SELECT name , b.ln , amount
FROM borrower b
INNER JOIN loan k
ON b.ln=k.ln
WHERE bname='تجارت مرکزی'
```

## مجوز در SQL

سرپرست پایگاه داده ها می تواند به کاربران SQL ، مجوزهایی مانند "درج رکورد، حذف رکورد، تغییر رکورد ، ایجاد جدول، حذف جدول ، اضافه کردن فیلد، حذف فیلد و ... " را اعطا کند یا از آنها پس بگیرد. برای اعطا از دستور GRANT و برای پس گیری از دستور REVOKE استفاده می شود.

### مثال

اعطای مجوز درج در جدول ST به کاربر ALI :

```
GRANT INSERT
ON ST
TO ALI;
```

تذکر:

با استفاده از عبارت WITH GRANT OPTION در انتهای دستور بالا، این امکان به کاربر ALI داده می شود که بتواند مجوز خودش را به کاربران دیگر نیز بدهد.

### مثال

پس گرفتن مجوز درج در جدول ST از کاربر ALI :

```
REVOKE INSERT
ON ST
FROM ALI;
```



تذکر:

اگر از عبارت Cascade در انتهای دستور بالا استفاده شود، لغو مجوز به صورت آبشاری خواهد بود. یعنی اگر به طور نمونه در گراف مجوز ali پدر کاربری مانندomid باشد، آنگاه با لغو مجوز ali، مجوزomid نیز لغو می شود.



### مثال

دستور زیر، اجازه انتخاب ستون ها و نیز به روز در آوردن فیلدهای SNAME,SDEG جدول ST را به کاربر sara می دهد.

```
GRANT SELECT,UPDATE(SNAME,SDEG)
ON ST
TO sara;
```



لیست مجوزها در جدول زیر آورده شده است:

هدف	مجوز
بازیابی داده	SELECT
اضافه کردن رکورد	INSERT
تغییر رکورد	UPDATE
حذف رکورد	DELETE
حذف جدول	DROP
حذف یا اضافه فیلد	ALTERATION
ایجاد یا حذف شاخص	INDEX
اجرای تابع ذخیره شده	EXECUTE
استفاده از دامنه خاص	USAGE
تعیین کلید خارجی در هنگام تعریف جدول	REFERENCES
کلید مجوزها	ALLPRIVILEGE

فرادرس

مجوز حذف ستون را نمی توان به کاربر داد. 

با GRANT امتیاز انجام یک عمل روی جدول مبنا و جدول مجازی(دید) را می توان به کار برد. ولی روی جدول موقتی نمی توان به کار برد. 

فرادرس

فرادرس

## دید

دید نوعی رابطه نامدار، مشتق و مجازی است که توسط دستور CREATE VIEW ایجاد و توسط دستور DROP VIEW حذف می‌شود.

انواع رابطه‌ها عبارتند از:

نامدار	رابطه‌ای که با یک نام به سیستم معرفی می‌شود.
مبنا	نوعی رابطه نامدار که از رابطه‌های دیگر مشتق نشده است و دارای داده‌های ذخیره شده متناظر است.
مشتق	رابطه‌ای که به کمک یک عبارت رابطه‌ای برحسب رابطه‌های مبنا، تعریف می‌شود.
دید VIEW	نوعی رابطه نامدار که از رابطه‌های دیگر مشتق شده است و ماهیتاً رابطه مجازی است و داده‌های ذخیره شده خاص خود را ندارد.
لحظه‌ای SNAPSHOT	نوعی رابطه نامدار و مشتق مانند دید است اما واقعی که تاپلهای آن می‌توانند تغییر کنند. این رابطه در کاربردهایی چون حسابداری و تهیه گزارشات آماری پررودیک، کاربرد دارد. فرق آن با VIEW در این است که اولاً واقعی است و ثانیاً مقادیر آن در پایگاه ذخیره می‌شود.
عبارتی	نوعی رابطه که از عبارت رابطه‌ای بدست می‌آید.
نتیجه پرسش	رابطه‌ای بی‌نام و مشتق که حاصل اجرای یک پرسش مشخص است.
بینابینی	رابطه‌ای بی‌نام و مشتق که حاصل ارزیابی یک عبارت رابطه‌ای است که درون یک عبارت بزرگتر جای دارد.

## مثال

تعریف یک دید به نام V1 روی جدول S:

```
CREATE VIEW V1 (A,B,C)
AS SELECT S # , STATUS , CITY
FROM S
WHERE STATUSE > 15 ;
```

S

V1

S	Sname	STATUS	CITY
S1	Smith	20	London
S2	Jones	10	Paris
S3	Blake	30	Paris
S4	Clark	20	London

⇒

A	B	C
S1	20	London
S3	30	Paris
S4	20	London
S5	30	Athens

S5	Adams	30	Athens
----	-------	----	--------

--	--	--



فردارس

فردارس

فردارس

## مثال

تعریف یک دید روی دید V1 :

```
CREATE VIEW V2 (M,N,P)
AS SELECT A,B,C
FROM V1
WHERE P <> 'London' ;
```

V2

M	N	P
S3	30	Paris
S5	30	Athens



دستور DROP VIEW V1 CASCADE موجب حذف دید V1 و V2 خواهد شد. یعنی با حذف جدول پایه، تمام دیدهای تعریف شده روی آن نیز حذف می‌شوند.

## مثال

تعریف دید PQ روی جدول SP :

```
CREATE VIEW PQ (P# , TQ)
AS SELECT P# , SUM (QTY)
FROM SP
GROUP BY P#;
```

SP

PQ

S #	P#	QTY	P #	TQ
S1	P1	10	P1	40
S1	P2	30	P2	50
S2	P2	15	P3	5
S3	P1	30		
S3	P3	5		
S4	P2	5		

⇒



## بازیابی از دید

## مثال

دید V1 را به صورت زیر تعریف می‌کنیم:

```
CREATE VIEW V1
AS SELECT S # , STATUS , CITY
FROM S
WHERE STATUS > 15 ;
```

حال اگر کاربری، حکم بازیابی زیر را صادر کند:

```
SELECT *
FROM V1
WHERE CITY = 'PARIS';
```

این حکم بعد از تبدیل به صورت زیر در می‌آید:

```
SELECT S # , STATUS , CITY
FROM S
WHERE CITY = 'PARIS' AND STATUS > 15;
```



گاهی اوقات مشکلاتی در بازیابی از دید برای کاربر رخ می‌دهد. 

## مثال

دید PQ به صورت زیر مفروض است:

```
CRETATE VIEW PQ (P# , TQ )
AS SELECT P# , SUM (QTY)
FROM SP
GROUP BY P#;
```

اگر دستور بازیابی زیر توسط کاربر صادر شود:

```
SELECT *
FROM PQ
WHERE TQ > 300;
```

به صورت زیر تبدیل خواهد شد:

```
SELECT P# , SUM (QTY)
FROM SP
WHERE SUM(QTY) > 300
GROUP BY P#;
```

این حکم غیرمجاز است چون نمی‌توان از تابع جمعی در برابر WHERE استفاده کرد.



## حذف از دید

## مثال

دید V1 شامل مشخصات کامل دانشجویان مقطع کارشناسی ارشد است:

```
CREATE VIEW V1
AS SELECT *
FROM S
WHERE SDEG = 'ms';
```

حال حذف از این دید را بدون هیچ مشکلی می‌توان انجام داد :

```
DELETE
FROM V1
WHERE SID = '123';
```

این دستور تبدیل به حکم زیر خواهد شد :

```
DELETE
FROM S
WHERE SID = '123';
```



## درج در دید

## مثال

عمل درج در دید V1 مثال قبل به صورت زیر انجام می‌شود:

```
INSERT INTO V1
VALUES ( '300' , 'Ali' , 'ms' , 'Comp' , 'D65' );
```

اگر سعی به درج دانشجویی با شماره دانشجویی تکراری شود، آنگاه در صورت استفاده از عبارت **WITH CHECK OPTION** در هنگام تعریف دید، سیستم از این عمل جلوگیری می‌کند.



## شرایط قابل بهنگام بودن دیدها

- ۱- عدم وجود DISTINCT
- ۲- عدم وجود GROUP BY
- ۳- عدم وجود HAVING
- ۴- عدم استفاده از توابع جمعی در مقابل SELECT
- ۵- عدم وجود بیشتر از نام یک جدول در مقابل FROM
- ۶- جدول مقابل FROM باید یک جدول مبنا یا یک دید قابل بهنگام سازی باشد.

یکی از معایب مدل رابطه ای این است که بعضی از دیدها، عملیات بهنگام سازی را نمی پذیرند.

## مزایا و معایب دید

مزایا:

- ۱- تامین کننده پویایی بالا در تعریف پایگاه
- ۲- تامین کننده محیط انتزاعی برای کاربران سطح خارجی
- ۳- تامین کننده اشتراک داده ها
- ۴- تامین کننده استقلال داده ای
- ۵- امکان تعریف Data - Object با اندازه های مختلف
- ۶- امکانی برای کوتاه نویسی پرسش ها
- ۷- تسهیل کننده واسط کاربر برنامه ساز با پایگاه
- ۸- تامین کننده مکانیسم خودکار امنیت داده ها

معایب:

- ۱- ایجاد اضافه کاری در سیستم برای انجام تبدیل خارجی / ادراکی
- ۲- عدم امکان انجام عملیات ذخیره سازی در بسیاری از دیدها و در نتیجه ایجاد محدودیت برای کاربر.

## انواع دیدها از نظر پذیرش عملیات ذخیره سازی

- ۱- دیدهای پذیرا : دیدهایی که عملیات ذخیره سازی را می پذیرند.
  - ۲- دیدهای ناپذیرا : دیدهایی که عملیات ذخیره سازی را نمی پذیرند.
- در دیدهای پذیرا می توان عملیات ذخیره سازی را انجام داد، اما گاهی به مشکلاتی برمی خوریم.

### انواع دیدهای پذیرا

- ۱- دید گزینش : حاصل عملکرد گزینش در یک رابطه
- ۲- دید پیوندی CK - CK : حاصل پیوند دو رابطه روی کلید کاندید مشترک آنها که در عملیات ذخیره سازی مشکلی ندارد.
- ۳- دید پیوندی CK - FK : حاصل پیوند روی کلیه کاندید یک رابطه و کلید خارجی رابطه دیگر که در حذف مشکل دارد
- ۴- دید حاصل از اجتماع، اشتراک و تفاضل دو رابطه : بدون مشکل در عملیات ذخیره سازی
- ۵- دید گزینش - پرتوی دارای کلید رابطه مبنا

### انواع دیدهای ناپذیرا

- ۱- دید پرتوی یا گزینش - پرتوی فاقد کلید



۲- دید پیوندی FK - FK

۳- دید پیوندی NK - NK

۴- دید حاصل تقسیم

۵- دید حاوی صفت مجازی

دید پیوندی NK - NK ، حاصل پیوند روی صفت مشترک غیرکلید دو رابطه می باشد.

در دید حاصل تقسیم، انجام عملیات ذخیره سازی ناممکن است

## متغیرها - ساختارهای تصمیم - رویه های ذخیره شده - توضیحات

برای تعریف متغیر در SQL از دستور DECLARE و برای مقدار دهی متغیر از SET استفاده می شود.

## مثال

تعریف متغیر x از نوع int و مقداردهی آن با 10 :

```
DECLARE @x int
SET @x=10
```



به کمک دستور CREATE TYPE می توان یک نوع داده را تعریف کرد. برای تعریف نوع داده مجرد(انتزاعی)، از دستور زیر استفاده می کنیم:

```
CREATE TYPE name WITH OID;
```

تذکر: نوع داده POINTER را نمی توان تعریف کرد.

تذکر: متغیرهای سیستمی SQL با دو کاراکتر @@ شروع می شوند. مانند متغیر @@rowcount که تعداد سطرهای جدول را نگهداری می کند.

## ساختارهای تصمیم

برخی از ساختارهای تصمیم در SQL عبارتند از:

دستور IF	دستور CASE
شرط دستور ۱ ELSE دستور ۲	عبارت CASE THEN شرط ۱ WHEN نتیجه ۱ THEN شرط ۲ WHEN

	نتیجه ۲ ... <b>WHEN</b> شرط <b>THEN</b> نتیجه n <b>ELSE</b> نتیجه k <b>END</b>
--	---

فردارس

فردارس

### رویه های ذخیره شده

می توان مجموعه ای از دستورات SQL را در یک مجموعه قرار داد و کامپایل کرد و با یک دستور اجرا کرد. رویه های ذخیره شده برنامه نویسی ماژولی را ممکن می سازد. همچنین چون رویه ها به صورت کامپایل شده در حافظه نهان بانک اطلاعاتی نگهداری می شوند، سرعت اجرا افزایش می یابد.

دستورات کار با رویه به صورت زیر است:

۱- ایجاد رویه : CREATE PROCEDURE

۲- اجرای رویه: EXEC

۳- تغییر رویه : ALTER PROCEDURE

۴- حذف رویه : DROP PROCEDURE

### توضیحات Comments

به دو روش می توان توضیحات را در SQL تعریف کرد:

۱- توضیحات یک سطری : علامت -- و سپس توضیحات.

۲- توضیحات چند سطری : علامت /\* در ابتدا و علامت \*/ در انتهای توضیحات.

فرادرس

## آزمون

۱- رابطه  $R(a,b,c)$  را در نظر بگیرید:

(دولتی ۸۹)

$Q_1$  : **SELECT Distinct a,b FROM R**

$Q_2$  : **SELECT a,b FROM R GROUP BY a,b**

(۱) پاسخ  $Q_1$  زیر مجموعه ای از پاسخ  $Q_2$  است.

(۲)  $Q_1$  و  $Q_2$  پاسخ های یکسان تولید می کنند.

(۳) پاسخ  $Q_2$  زیر مجموعه ای از پاسخ  $Q_1$  است.

(۴)  $Q_1$  و  $Q_2$  پاسخ های متفاوت تولید می کنند.

۱-۲) هر دو دستور داده شده معادل هستند. نتیجه  $Q_1$  ستونهای a و b از رابطه  $R(a,b,c)$  با حذف تکراری ها می باشد.

در  $Q_2$  ابتدا جدول بر اساس ستون a و b دسته بندی شده و سپس برای هر گروه، a و b چاپ می شود و خروجی آن مانند  $Q_1$  است.

۲- با اجرای دستور SQL زیر روی بانک اطلاعاتی تولید کنندگان قطعات، کدام یک از گزاره های زیر صحیح است؟

(دولتی ۸۷)

**INSERT INTO S(S# , SNAME,CITY)**

**VALUES ( 'S10' , 'Smith' , 'New York' )**

(۱) دستور با خطای اجرا مواجه می شود.

(۲) دستور با خطای ترجمه مواجه می شود.

(۳) اعتبار (STATUS) تولید کننده Smith مقدار Null خواهد شد.

(۴) اعتبار (STATUS) تولید کننده Smith مقدار قبلی خود را حفظ می کند.

۲-۴) با اجرای دستور SQL زیر بر روی S(s#,sname,city,status) ، چون به status مقداری اختصاص داده نشده است، مقدار قبلی خود را حفظ خواهد کرد:

```
INSERT INTO S(S# , SNAME,CITY)
VALUES ( 'S10' , 'Smith' , 'New York');
```

(دولتی ۸۷)

۳- نتیجه دستور SQL زیر چیست؟

```
SELECT P.*
FROM S,P,SP
WHERE S.CITY='LONDON' AND S.S#=SP.S# AND P.P#=SP.P#
```

(۱) دستور دارای خطای نحوی است.

(۲) کلیه مشخصات قطعاتی که توسط تمام تولید کنندگان لندن تولید می شود.

(۳) کلیه مشخصات قطعاتی که حداقل توسط یکی از تولید کنندگان لندن تولید می شود.

(۴) کلیه مشخصات قطعاتی که دقیقاً توسط یکی از تولید کنندگان لندن تولید می شود.

۳-۳) برای تعیین کلیه مشخصات قطعاتی که حداقل توسط یکی از تولید کنندگان لندن تولید می شود، از دستور SQL زیر استفاده می کنیم:

```
SELECT P.*
FROM S,P,SP
WHERE S.CITY = 'LONDON' AND S.S#=SP.S# AND P.P#=SP.P#;
```

۴- جمله SQL زیر در بانک اطلاعاتی تولید کنندگان و قطعات چه کار می کند؟ (IT- دولتی ۸۹)

```
SELECT DISTINCT SNAME
FROM S
WHERE S.S# IN ( SELECT SP.S#
FROM SP
WHERE SP.P# IN ( SELECT P.P#
FROM P
WHERE PCOLOR='Red' )
)
```

(۱) اسامی تولید کنندگانی که حداقل یک قطعه قرمز رنگ تولید می کنند.

(۲) اسامی تولید کنندگانی که حداکثر یک قطعه قرمز رنگ تولید می کنند.

(۳) اسامی تولید کنندگانی که بیش از یک قطعه قرمز رنگ تولید می کنند.

(۴) هیچ کدام

(۴-۱) توسط داخلی ترین select ، شماره قطعات قرمز رنگ مشخص می شوند:

```
SELECT P.P#
FROM P
WHERE PCOLOR = 'Red'
```

توسط select میانی، مشخص می شود که این قطعات توسط کدام تهیه کنندگان تولید می شوند:

```
SELECT SP.S#
FROM SP
WHERE SP.P#
```

در نهایت توسط اولین select اسامی تولید کنندگانی که حداقل یک قطعه قرمز رنگ را تولید کرده اند، مشخص می شود:

```
SELECT DISTINCT SNAME
FROM S
WHERE S.S#
```

۵- جمله SQL زیر در بانک اطلاعاتی تولید کنندگان و قطعات چه کار می کند؟ (IT- دولتی ۸۹)

```
SELECT S.SNAME
FROM S
WHERE EXISTS ( SELECT *
                FROM SP
                WHERE SP.S# = S.S# AND SP.S#='P2' )
```

(۱) اسامی تولید کنندگانی که قطعه 'P2' را تولید می کنند بدون تکرار.

(۲) اسامی تولید کنندگانی که قطعه 'P2' را تولید می کنند.

(۳) اسامی تولید کنندگانی که قطعه ای غیر از 'P2' هم تولید می کنند.

(۴) اسامی تولید کنندگانی که قطعه 'P2' را تولید نمی کنند.

(۵-۲) جمله SQL داده شده، اسامی تولید کنندگانی که قطعه 'P2' را تولید می کنند، را مشخص می کند. این سؤال به

کمک پیوند جدول ها نیز انجام پذیر است:

```
SELECT s.sname
FROM s,sp
WHERE s.s#=sp.s# AND sp.p#='p2';
```

## فصل ۶

### انواع وابستگی‌ها

در این فصل وابستگی، مجموعه کهنه وابستگی و نحوه تعیین کلید کاندید بررسی می‌شود.

#### انواع وابستگی‌ها

انواع وابستگی‌ها عبارتند از:

- ۱- وابستگی تابعی (FD)
- ۲- وابستگی تابعی کامل (FFD)
- ۳- وابستگی با واسطه
- ۴- وابستگی تابعی چند مقداری (MVD)
- ۵- وابستگی پیوندی (JD)

FD : Function Dependency

FFD: Full Function Dependency

MVD : Multi Valued Dependency

JD : Join Dependency

#### وابستگی تابعی

رابطه  $R(A, B, \dots)$  را در نظر بگیرید. می‌گوییم  $B$  با  $A$  وابستگی تابعی (FD) دارد و نشان می‌دهیم  $A \rightarrow B$ ، اگر و فقط اگر در هر مقدار ممکن از متغیر رابطه  $R$ ، به هر مقدار  $A$  فقط یک مقدار  $B$  متناظر باشد.

#### مثال

در رابطه  $R(A,B,C)$  که در زیر آورده شده است، FD ها را مشخص کنید.

A	B	C
A1	B2	C1
A1	B1	C2
A2	B1	C3
A2	B2	C1



حل: کلید رابطه  $(A,B)$  است، بنابراین وابستگی  $(A,B) \rightarrow C$  وجود دارد. همچنین مشخص است که وابستگی تابعی  $C \rightarrow B$  نیز در رابطه وجود دارد، یعنی با معلوم بودن مقدار  $C$  می توان مقدار  $B$  را مشخص کرد و جواب یکتا است. مثلاً مقدار متناظر با  $C1$  همواره  $B2$  است. دقت شود که وابستگی  $B \rightarrow C$  وجود ندارد، چون مثلاً مقدار متناظر با  $B1$  یکتا نیست.

وجود  $A \rightarrow B$ ،  $FD$  در رابطه لزوماً موجب برقرار بودن  $FD$ ،  $B \rightarrow A$  نخواهد بود.

اگر  $A$  کلید اصلی رابطه  $R(A, B, C)$  باشد، در اینصورت هر صفت خاصه دیگر رابطه با  $A$  دارای وابستگی تابعی است:

$$A \rightarrow C, \quad A \rightarrow B$$

### ۳-۶ وابستگی تابعی کامل (FFD)

اگر  $X$  و  $Y$  دو زیر مجموعه از مجموعه عنوان رابطه  $R$  باشند، می گوییم  $Y$  با  $X$  وابستگی تابعی کامل دارد و نشان می دهیم  $X \Rightarrow Y$ ، اگر و فقط اگر  $Y$  با  $X$  وابستگی تابعی (FD) داشته باشد ولی با هیچ زیر مجموعه از  $X$  وابستگی تابعی نداشته باشد. بدیهی است اگر سمت چپ  $FD$  صفت ساده باشد، وابستگی  $FFD$  خواهد بود.

### مثال

در رابطه  $(S\#, P\#, QTY)$  ، صفت  $QTY$  با صفت مرکب  $(S\#, P\#)$  وابستگی تابعی کامل دارد، یعنی وابستگی تابعی  $(S\#, P\#) \rightarrow QTY$  وجود دارد، در حالیکه هیچ کدام از وابستگی های  $S\# \rightarrow QTY$  و  $P\# \rightarrow QTY$  برقرار نمی باشد.

S#	P#	QTY
S1	P1	100
S2	P2	400
S3	P6	100
S4	P2	300
S4	P5	400

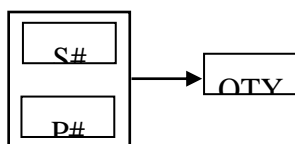

### مثال

در رابطه  $R(A,B,C,D)$  اگر وابستگی های تابعی زیر را داشته باشیم:

$$(A,B) \rightarrow C$$

$$A \rightarrow C$$

در این صورت وابستگی تابعی C به (A,B) ، کامل نمی باشد.(جزئی است)، چون صفت C با قسمتی از کلید اصلی وابستگی تابعی دارد.

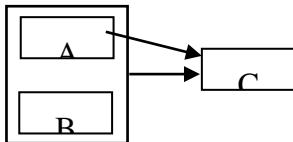

### وابستگی با واسطه

رابطه  $R(A,B,C)$  مفروض است. اگر صفت B با صفت A ، FD داشته باشد  $(A \rightarrow B)$  و صفت C نیز با صفت B ، FD داشته باشد  $(B \rightarrow C)$  ، ولی A با B ، FD نداشته باشد، می گوییم C با A ، وابستگی با واسطه دارد. برای از بین بردن این وابستگی، رابطه را به دو رابطه زیر تجزیه می کنیم:

$R_1(A,B)$

$R_2(B,C)$

تذکر: اگر در تعریف بالا A با B وابستگی تابعی داشته باشد، وجود نوعی وابستگی بین C و A طبیعی و محرز است و موجب آنومالی نخواهد بود.

### قواعد استنتاج آرمسترانگ

با فرض اینکه A , B , C , D زیر مجموعه هایی از صفات رابطه R باشند، قواعد زیر برقرارند:

انعکاسی	اگر $B \subseteq A$ آنگاه $A \rightarrow B$
تعدی (تراگذاری)	اگر $A \rightarrow B$ و $B \rightarrow C$ آنگاه $A \rightarrow C$
افزایش	اگر $A \rightarrow B$ آنگاه $AC \rightarrow BC$
تجزیه	اگر $A \rightarrow BC$ آنگاه $A \rightarrow B$ و $A \rightarrow C$
اجتماع	اگر $A \rightarrow B$ و $A \rightarrow C$ آنگاه $A \rightarrow BC$
ترکیب	اگر $A \rightarrow B$ و $C \rightarrow D$ آنگاه $AC \rightarrow BD$
شبه تعدی	اگر $A \rightarrow B$ و $CB \rightarrow D$ آنگاه $AC \rightarrow D$

اگر  $A \rightarrow B$  و  $AB \rightarrow C$  آنگاه  $A \rightarrow C$  .

اگر  $A \rightarrow B$  و  $AB \rightarrow CD$  آنگاه  $A \rightarrow CD$  .

کاربرد قوانین آرمسترانگ عبارتند از:

۱- کاهش مجموعه وابستگی های تابعی

۲- پیدا کردن کلید کاندید

۳- پیدا کردن  $F^+$

تذکر: هر رابطه ای یک مجموعه از وابستگی های تابعی دارد که ممکن است مجموعه ای دیگر از آنها منطقاً قابل استنتاج باشد. این مجموعه را بستار  $F$  گویند و با  $F^+$  نمایش می دهند.

### مثال

مجموعه کهنه وابستگی های رابطه زیر را بیابید.

$R = \{ S\#, CITY, STATUS \}$

$F = \{ S\# \rightarrow CITY, CITY \rightarrow STATUS, S\# \rightarrow STATUS \}$

حل: وابستگی سوم از دو وابستگی دیگر منطقاً قابل استنتاج است و می توان آن را ذکر نکرد:

$S\# \rightarrow CITY$

$\Rightarrow S\# \rightarrow STATUS$

$CITY \rightarrow STATUS$

بنابراین داریم:

$F = \{ S\# \rightarrow CITY, CITY \rightarrow STATUS \}$



### مثال

مجموعه کهنه وابستگی های رابطه زیر را بیابید.

$R = \{ u, v, w, x, y, z \}$

$F = \{ u \rightarrow xy, x \rightarrow y, xy \rightarrow zv \}$

حل:

$u \rightarrow xy \Rightarrow u \rightarrow x, u \rightarrow y$

$x \rightarrow y, xy \rightarrow zv \Rightarrow x \rightarrow zv \Rightarrow x \rightarrow z, x \rightarrow v$

$u \rightarrow xy, xy \rightarrow zv \Rightarrow u \rightarrow zv \Rightarrow u \rightarrow z, u \rightarrow v$

بنابراین  $F$  بهینه برابر است با :

$$F = \{ u \rightarrow x, x \rightarrow y, x \rightarrow z, x \rightarrow v, u \rightarrow y, u \rightarrow z, u \rightarrow v \}$$

که  $u \rightarrow y, u \rightarrow z, u \rightarrow v$  اضافی هستند، چون از رابطه های دیگر می توان آنها را بدست آورد. در نتیجه کهنه آن برابر است با:

$$F = \{ u \rightarrow x, x \rightarrow y, x \rightarrow z, x \rightarrow v \}$$



### مثال

نمودار حاصل پس از حذف وابستگی های نمودار زیر را بدست آورید.

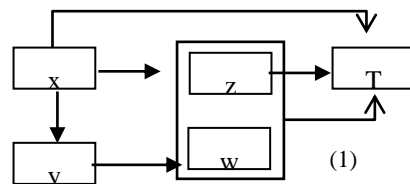

حل :

خط (۱) را می توان حذف کرد، چون:  $Z \rightarrow T \Rightarrow (Z, W) \rightarrow T$

از وابستگی  $X \rightarrow ZW$  می توان استنتاج کرد:  $X \rightarrow Z, X \rightarrow W$

بنابراین داریم:

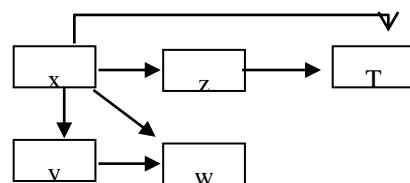

از وابستگی  $X \rightarrow Y$  و  $Y \rightarrow W$  می توان  $X \rightarrow W$  را استنتاج کرد، پس می توان  $X \rightarrow W$  را حذف کرد. همچنین از  $X \rightarrow Z$  و  $Z \rightarrow T$  می توان  $X \rightarrow T$  را استنتاج کرد. پس می توان  $X \rightarrow T$  را نیز حذف کرد. در نهایت داریم:

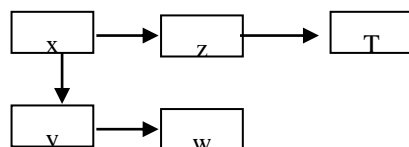



### پیدا کردن کلید کاندید

کلید کاندید ، صفتی است که از طریق آن به همه صفت‌های دیگر می توان رسید.

#### مثال

کلید کاندید رابطه زیر را بدست آورید.

$$R = (A, B, C, D, E, F, G)$$

$$F = \{AF \rightarrow BE, FC \rightarrow DE, F \rightarrow CD, D \rightarrow E, C \rightarrow A\}$$

حل :

$$AF \rightarrow BE \Rightarrow AF \rightarrow B, AF \rightarrow E$$

$$FC \rightarrow DE \Rightarrow FC \rightarrow D, FC \rightarrow E$$

$$F \rightarrow CD \Rightarrow F \rightarrow C, F \rightarrow D$$

$$F \rightarrow C, FC \rightarrow D \Rightarrow F \rightarrow D$$

$$F \rightarrow C, FC \rightarrow E \Rightarrow F \rightarrow E$$

$$F \rightarrow C, C \rightarrow A \Rightarrow F \rightarrow A$$

$$F \rightarrow A, AF \rightarrow B \Rightarrow F \rightarrow B$$

$$F \rightarrow A, AF \rightarrow E \Rightarrow F \rightarrow E$$

بنابراین مشاهده می شود که از F به همه صفت‌ها به جزء G می توان رسید. بنابراین (F,G) کلید کاندید است.



#### مثال

کلید کاندید رابطه زیر را بدست آورید؟

$$R = (S, T, U, V, W)$$

$$F = \{S \rightarrow T, V \rightarrow SW, T \rightarrow U\}$$

حل:

$$V \rightarrow SW \Rightarrow V \rightarrow S, V \rightarrow W$$

$$V \rightarrow S, S \rightarrow T \Rightarrow V \rightarrow T$$

$$V \rightarrow T, T \rightarrow U \Rightarrow V \rightarrow U$$

بنابراین  $V$ ، همه صفت‌های دیگر را می‌دهد، یعنی کلید کاندید است.



### مثال

رابطه  $R(A, B, C, D, E, F, G)$  با وابستگی‌های تابعی  $F$  به صورت زیر مفروض است. کلید اصلی  $R$  کدام است؟  
 $F = \{ABD \rightarrow EG, C \rightarrow DG, E \rightarrow FG, AB \rightarrow C, G \rightarrow F\}$

حل:

$$C \rightarrow DG \Rightarrow \begin{cases} C \rightarrow D \\ C \rightarrow G \end{cases}$$

$$\left. \begin{array}{l} AB \rightarrow C \\ C \rightarrow D \\ C \rightarrow G \\ G \rightarrow F \end{array} \right\} \Rightarrow \begin{array}{l} AB \rightarrow C \\ AB \rightarrow D \\ AB \rightarrow G \\ AB \rightarrow F \end{array}$$

$$\left. \begin{array}{l} ABD \rightarrow EG \\ AB \rightarrow D \end{array} \right\} \Rightarrow AB \rightarrow EG \Rightarrow \begin{cases} AB \rightarrow E \\ AB \rightarrow G \end{cases}$$

نشان دادیم که از  $AB$  می‌توان به همه صفت‌ها رسید، در نتیجه کلید است.



## مثال

رابطه  $R(A,B,C,D,E)$  با وابستگی های تابعی زیر را در نظر بگیرید. تعداد کلیدهای کاندید رابطه چند تا است؟

$$A \rightarrow B, B \rightarrow C, C \rightarrow A, D \rightarrow E, E \rightarrow D$$

حل:

از وابستگی های داده شده می توان نتیجه گرفت:

$$A \rightarrow B, B \rightarrow C \Rightarrow A \rightarrow C$$

$$B \rightarrow C, C \rightarrow A \Rightarrow B \rightarrow A$$

از  $A \rightarrow B$  و  $B \rightarrow A$  و  $A \rightarrow C$  و  $C \rightarrow A$  مشخص می شود که  $A$  و  $B$  و  $C$  مانند هم می باشند. از  $E \rightarrow D$  و  $D \rightarrow E$  نیز مشخص می شود که  $E$  و  $D$  مانند هم هستند. بنابراین  $A$  و  $B$  و  $C$  در یک گروه و  $E$  و  $D$  در گروه دیگر می باشند. در

تعیین کلید کاندید باید از هر گروه یک عضو در نظر گرفته شود، بنابراین تعداد کلید کاندید برابر است با:  $3 \times 2 = 6$



## مثال

رابطه  $R(A,B,C,E,F)$  با مجموعه وابستگی های FD مفروض است. کلید کاندید در رابطه  $R$  کدام است؟

$$\{A \rightarrow BE, C \rightarrow F, B \rightarrow C, B \rightarrow E, DB \rightarrow E\}$$

حل:

از  $A$  می توان به همه رفت. بنابراین کلید کاندید است:

$$A \rightarrow BE \Rightarrow \begin{cases} A \rightarrow B \\ A \rightarrow E \end{cases}$$

$$B \rightarrow C, C \rightarrow F \Rightarrow B \rightarrow F$$

$$A \rightarrow B, B \rightarrow F \Rightarrow A \rightarrow F$$

$$A \rightarrow B, B \rightarrow C \Rightarrow A \rightarrow C$$



## وابستگی چند مقداری (MVD)

در رابطه  $R(X, Y, Z)$  با صفات ساده یا مرکب  $X, Y, Z$  می گوئیم که  $Y$  با  $X$  وابستگی تابعی چند مقداری دارد و نمایش می دهیم  $X \twoheadrightarrow Y$ ، اگر به یک مقدار  $X$ ، مجموعه ای از مقادیر  $Y$  متناظر باشد.

## تعریف دوم وابستگی چند مقداری

در رابطه R، صفت Y با X وابستگی تابعی چند مقداری دارد اگر و فقط اگر مجموعه مقادیر Y متناظر با یک مقدار از جفت (X,Z) در R فقط به مقدار X بستگی داشته باشد و وابسته به Z نباشد. یعنی مجموعه مقادیر Y فقط با تغییر X، تغییر کند.

R

X	Y	Z
X1	$\left. \begin{array}{c} Y1 \\ Y2 \end{array} \right\}$ Y3	Z1
X1	$\left. \begin{array}{c} Y1 \\ Y2 \end{array} \right\}$ Y3	Z2

وجود وابستگی MVD، موجب بروز آنومالی‌هایی در رابطه R می‌شود و بهتر است آن را به دو رابطه تجزیه کنیم.  $R1(X, Y)$ ،  $R2(X, Z)$

وابستگی تابعی Y به X، حالت خاصی از وابستگی تابعی چند مقداری Y به X است که در آن مجموعه مقادیر Y متناظر با یک مقدار X، یک عنصر دارد.

در یک رابطه با سه صفت خاصه، وابستگی MVD به صورت جفت وجود دارد، مثلاً در  $R(A, B, C)$ ، وابستگی  $A \rightarrow B$  برقرار است، اگر و فقط اگر وابستگی  $A \rightarrow C$  برقرار باشد و می‌نویسیم:

$$A \rightarrow B | C$$

## قواعد آرمسترانگ در مورد وابستگی چند مقداری

در رابطه  $R(A, B, C, \dots)$ :

۱- اگر  $A \rightarrow B$ ، آنگاه  $A \rightarrow B$



۲- اگر  $A \subset B$  ، آنگاه  $A \rightarrow \rightarrow B$

۳- اگر  $A \rightarrow B$  ، آنگاه  $AC \rightarrow \rightarrow BC$

۴- اگر  $A \rightarrow \rightarrow B$  ، آنگاه  $A \rightarrow \rightarrow R(H) - B$

۵- اگر  $A \rightarrow \rightarrow B$  و  $A \rightarrow \rightarrow C$  ، آنگاه  $A \rightarrow \rightarrow BC$

۶- اگر  $A \rightarrow \rightarrow B$  و  $B \rightarrow \rightarrow C$  ، آنگاه  $A \rightarrow \rightarrow C$

۷- اگر  $A \rightarrow \rightarrow B$  و  $A \rightarrow \rightarrow C$  ، آنگاه  $A \rightarrow \rightarrow B \cap C$

۸- اگر  $A \rightarrow \rightarrow B$  و  $A \rightarrow \rightarrow C$  ، آنگاه  $A \rightarrow \rightarrow (B - C)$  ،  $A \rightarrow \rightarrow (C - B)$

۹- اگر  $A \rightarrow \rightarrow B \subset C$  ، آنگاه  $(A, D) \subset (B, C)$

### وابستگی پیوندی (JD)

رابطه R وابستگی پیوندی به n پرتوش دارد، اگر و فقط اگر R حاصل پیوند n پرتوش باشد و نه کمتر. این وابستگی را به صورت  $R = JD * (R_1, R_2, \dots, R_n)$  نمایش می دهیم که  $R_1 \dots R_n$  پرتوهای رابطه R می باشند.

### مثال

رابطه SPJ (SP, PJ, JS) ، وابستگی پیوندی به ۳ پرتوش دارد و به صورت  $SPJ = JD * (SP, PJ, JS)$  نمایش داده می شود. در واقع اگر پرتوهای این رابطه را یک بار روی صفات P#, S# و بار دیگر روی صفات P#, J# بدست آوریم و آنها را با یکدیگر JOIN کنیم و سپس نتیجه را با رابطه حاصل از پرتو روی صفات S# و J# و Join کنیم، حاصل همان SPJ خواهد بود و هیچ سطر اضافه یا کم نخواهد شد.

مراحل کار:

SPJ

SP

SPJ

S#	P#	J#
S1	P1	J2
S1	P2	J1
S2	P1	J1
S1	P1	J1

$\Rightarrow$   
PJ

S#	P#
S1	P1
S1	P2
S2	P1

$\Rightarrow$

S#	P#	J#
S1	P1	J2
S1	P1	J1
S1	P2	J1
S2	P2	J2
S2	P1	J1

P#	J#
P1	J1
P1	J2
P2	J1
P2	J2

P1	J2
P2	J1
P1	J1

حال اگر حاصل پیوند را با پرتو JS الحاق کنیم این تاپل افزونه از بین می رود و همان رابطه اول بدست می آید:

S#	P#	J#
S1	P1	J2
S1	P1	J1
S1	P2	J1
S2	P2	J2
S2	P1	J1

J#	S#
J2	S1
J1	S1
J1	S2

⇒

S#	P#	J#
S1	P1	J2
S1	P2	J1
S2	P1	J1
S1	P1	J1

## کنکور ارشد

۱- رابطه  $R(A,B,C,D,E)$  و وابستگی های تابعی (Functional Dependency) زیر را در نظر بگیرید. فرض کنید نمی دانیم  $\square$  چیست و  $\square$  می تواند هر زیر مجموعه غیر تهی از صفات  $R$  باشد. کدام یک از گزاره های زیر مستقل از  $\square$  صحیح است؟ (دولتی ۹۰)

$$A \rightarrow BC, CD \rightarrow E, \square \rightarrow D$$

الف- هر کلید کاندید  $R$  شامل  $A$  است.

ب- هیچ کلید کاندیدی از  $R$  شامل  $C$  نیست.

ج- بعضی از کلیدهای کاندید  $R$  شامل  $C$  هستند و بعضی دیگر شامل  $C$  نمی باشند.

(۱) فقط الف (۲) فقط ب (۳) الف و ب (۴) الف و ج

۱-۳) در رابطه  $R(A,B,C,D,E)$  با وابستگی های تابعی داده شده، هر کلید کاندید شامل  $A$  است و هیچ کلید کاندیدی شامل  $C$  نیست.

۲- رابطه  $R(A,B,C,D,E)$  و وابستگی های تابعی زیر را در نظر بگیرید. کدام گزینه کلید رابطه است؟ (دولتی ۸۹)

$$A \rightarrow B, AB \rightarrow CD, D \rightarrow ABC$$

(۱)  $AD$  (۲)  $AE$  (۳)  $AB$  (۴)  $ABD$

۲-۲) از  $A \rightarrow B$  و  $AB \rightarrow CD$  نتیجه می گیریم که  $A \rightarrow CD$  (معادل با  $A \rightarrow C, A \rightarrow D$ ). بنابراین از  $A$  به همه صفت ها به غیر از  $E$  می توان رسید. در نتیجه  $AE$  کلید می باشد.

۳- اگر در جدول  $ST(S\#, T\#, Date, Time, Code)$  داشته باشیم  $Code \rightarrow T\#$ ، آنگاه این جدول چند نامزد

(دولتی ۸۸)

کلیدی (Candidate Key) دارد؟

(۱) یک (۲) دو (۳) سه (۴) چهار

۲-۳) رابطه دارای دو کلید کاندید است:

الف-  $(S\#, T\#)$  : همان کلید اصلی

ب-  $(S\#, Code)$  : با توجه به وابستگی  $Code \rightarrow T\#$

(IT - دولتی ۹۰)

۴- کدام یک از گزینه های زیر نادرست است؟

(۱) در SQL عملگرهای  $(\neq \text{all})$  و  $\text{not in}$  هم ارز هستند.

(۲) رابطه R با وابستگی تابعی F در BCNF است اگر و فقط اگر رابطه R با وابستگی های تابعی  $F^+$  (بستار F) در BCNF باشد.

(۳) در رابطه ای با اسکیمای  $R(A, B, C, D)$  به طور منطقی می توان از وجود وابستگی چند مقداری  $A \twoheadrightarrow BC$  وابستگی های منطقی  $A \twoheadrightarrow B$  و  $A \twoheadrightarrow C$  را نتیجه گیری کرد.

(۴) دو مجموعه وابستگی های زیر هم ارز (معادل) نیستند:

$F_1 = \{AB \rightarrow E, A \rightarrow CD, A \rightarrow E, E \rightarrow D, D \rightarrow A\}$

$F_2 = \{AB \rightarrow D, E \rightarrow AD, A \rightarrow CD, D \rightarrow AE, EC \rightarrow B\}$

۳-۴) از  $A \twoheadrightarrow B$  و  $A \twoheadrightarrow C$  می توان نتیجه گرفت:  $A \twoheadrightarrow BC$  ولی عکس این رابطه برقرار نمی باشد.

## فصل ۷

### نرمال تر سازی رابطه ها

هر رابطه هر چند نرمال نیز ممکن است در عملیات درج، حذف و بهنگام سازی مشکلاتی داشته باشد. بنابراین بهتر است یک رابطه نرمال را تا حد امکان نرمال تر کرد.

#### آنومالی

دشواری و وضع غیرعادی را آنومالی می گویند. مثلاً وقتی که سطری را حذف می کنیم و پی آمد آن اطلاعات ناخواسته ای نیز حذف شود. یا مقدار صفتی را برای یک سطر تغییر می دهیم در حالیکه در سطرهای دیگر نیز امکان دارد نیاز به تغییر داشته باشد. در واقع آنومالی در عملیات ذخیره سازی به هر یک از سه حالت زیر گفته می شود:

۱- بروز پیامد بد، بعد از انجام یک عمل

۲- عدم امکان انجام یک عمل

۳- بروز اضافه کاری در انجام یک عمل

#### مثال

رابطه R در عملیات ذخیره سازی دارای آنومالی است. وجود پدیده افزونگی موجب آنومالی هایی در عملیات درج، حذف و بهنگام سازی شده است. مثلاً اگر شهر S1 را از C2 به C1 تغییر دهیم، این عمل باید در تمام سطرهایی که S1 وجود دارد نیز انجام شود (فزونکاری) و در واقع برای جلوگیری از ناسازگاری باید بهنگام سازی منتشر شونده انجام شود. در حذف نیز آنومالی دارد. مثلاً با حذف اطلاع "S3 از P2 به تعداد ۲۰۰ تا تهیه کرده است" این اطلاع که S3 ساکن C3 است نیز حذف می شود.

همچنین در درج نیز آنومالی دارد، مثلاً نمی توان اطلاع "تهیه کننده S5 در شهر C5 ساکن است" را درج کرد، چون باید بدانیم چه قطعه ای را تهیه کرده است. کلید اصلی (P# , S#) است و طبق قاعده جامعیت موجودیتی هیچ جزء کلید اصلی نباید تهی باشد.

S#	STATUS	CITY	P#	QTY
----	--------	------	----	-----

S1	20	C2	P1	300
S1	20	C2	P2	200
S2	10	C3	P1	300
S3	10	C3	P2	200
S4	20	C2	P5	400

### صورت های نرمال (NORMAL FORMS)

توسط کاد در ابتدا سه فرم نرمال ارائه شد و سپس فرم های دیگر توسط افراد دیگر ارائه شد. این فرم ها عبارتند از: 1NF ، 2NF ، 3NF ، BCNF ، 4NF و 5NF. که هر یک از صورتهای نرمال، از قبلی نرمالتر هستند.

شکل زیر رابطه بین صورتهای نرمال را نشان می دهد:

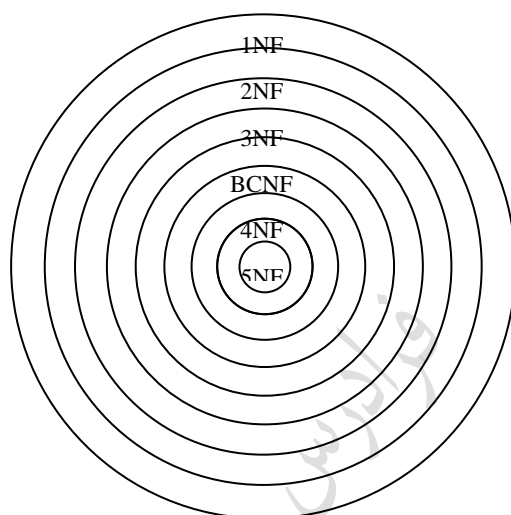

از جمله مواردی که شکل بالا بیان می کند:

۱- از مجموعه رابطه های نرمال، زیر مجموعه ای 1NF است و از مجموعه رابطه های 1NF ، زیر مجموعه ای 2NF است والی آخر.

۲- فقط بعضی از رابطه های 1NF در فرم 2NF هستند، اما تمام رابطه های 2NF در فرم 1NF می باشند.

۳- BCNF از 3NF قوی تر است.

### تعریف صورتهای نرمال

هر صفت خاصه در هر تاپل، تک مقداری باشد.	<b>1NF</b>
هر صفت خاصه غیرکلید با کلید اصلی، وابستگی تابعی کامل داشته باشند.	<b>2NF</b>
هر صفت خاصه غیر کلید با کلید اصلی، وابستگی تابعی بی واسطه داشته باشد.	<b>3NF</b>

هر دترمینان، کلید کاندید باشد.	<b>BCNF</b>
وابستگی تابعی چند مقداری وجود نداشته باشد.	<b>4NF</b>
تمام وابستگی های پیوندی، ناشی از کلیدهای کاندید باشد.	<b>5NF</b>

تذکر: هر رابطه نرمال، 1NF است.

## مزایای نرمالترسازی

- ۱- کاهش بعضی از آنومالی‌ها
- ۲- کاهش بعضی از انواع افزونگی
- ۳- تسهیل اعمال بعضی از قواعد جامعیت
- ۴- ارائه یک طرح بهتر و واضح تر با کمترین اختلاط اطلاعات

## معایب نرمالترسازی

- ۱- بروز فزونکاری در سیستم در عمل بازیابی
- ۲- ایجاد نوعی افزونگی
- ۳- زمانگیر بودن فرایند نرمالترسازی
- ۴- مشکل شدن تصمیم‌گیری‌ها در تعدد تجزیه‌ها در مواردی

## رابطه 1NF

هر رابطه نرمالی 1NF است، اما رابطه 1NF ای که 2NF نیست دارای آنومالی‌هایی می‌باشد. به طور نمونه جدول FIRST را در نظر می‌گیریم:

FIRST ( S# , P# , STATUS , CITY , QTY )

کلید اصلی این رابطه، صفت مرکب (S#, P#) است و فرض کرده ایم که وابستگی CITY → STATUS وجود داشته باشد. یعنی وضعیت یک تهیه کننده از طریق شهر او، تعیین می‌شود. قبلاً دیدیم که این رابطه در درج، حذف و بهنگام سازی دارای آنومالی می‌باشد که برای رفع این آنومالی‌ها باید آن را به دو رابطه تجزیه کرد.

SECOND ( S# , STATUS , CITY ) و SP ( S# , P# , QTY )

با بررسی رابطه های SECOND و SP مشخص می‌شود که آنومالی‌های موجود در FIRST در آنها وجود ندارند، یعنی در سطح نرمالتری از FIRST قرار دارند.

قبل از تجزیه:

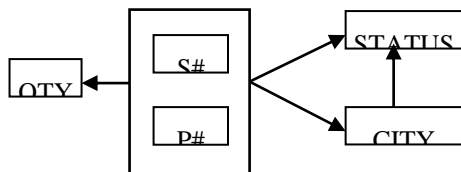

بعد از تجزیه:





رابطه 1NF ای که 2NF نیست، حتما دارای کلید اصلی مرکب است.

## رابطه 2NF

رابطه های حاصل از تجزیه FIRST هر دو در صورت دوم نرمال قرار دارند. رابطه SECOND هنوز دارای آنومالی هایی می باشد و علت این مشکلات در این است که وابستگی STATUS به S# از یک سو کامل است و از سوی دیگر STATUS از طریق CITY نیز با S# وابستگی دارد. یعنی بین STATUS و S# وابستگی با واسطه وجود دارد.

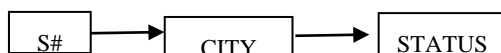

برای رفع این مشکل رابطه SECOND را به دو رابطه زیر تجزیه می کنیم:

SC ( S# , CITY )  
 CS ( CITY , STATUS )

این دو رابطه آنومالی های SECOND را ندارند.

## رابطه 3NF

ابتدا FIRST را به دو رابطه SECOND و SP تجزیه کردیم. رابطه SECOND در صورت 3NF نبود، چون صفت غیر کلید STATUS با کلید اصلی S# ، وابستگی با واسطه داشت و این برخلاف تعریف صورت 3NF است. به همین علت آن را به دو رابطه تجزیه کردیم. اما رابطه SP در صورت سوم نرمال است. چون صفت غیر کلید QTY با کلید اصلی (S# , P#) وابستگی با واسطه ندارد.

بنابراین رابطه FIRST به سه رابطه SC و CS و SP که همگی 3NF هستند تجزیه شد.

در رابطه 3NF ، تمام صفات غیر کلید متقابلاً با یکدیگر وابسته نمی باشند و وابستگی آنها با کلید اصلی، کاهش ناپذیر است.

## مثال

رابطه R را در نظر می‌گیریم:

$R ( \underline{SID}, \underline{CID}, SNAME, GRADE, SMJR, SDEID )$

قواعد جامعیت این رابطه عبارتند از:

- ۱- هر دانشجو یک نام دارد.
- ۲- هر دانشجو در یک درس یک نمره دارد.
- ۳- هر دانشجو در یک رشته تحصیل می‌کند.
- ۴- هر رشته تحصیلی در یک گروه آموزشی وجود دارد.

نمودار وابستگی‌های تابعی این رابطه به صورت زیر است:

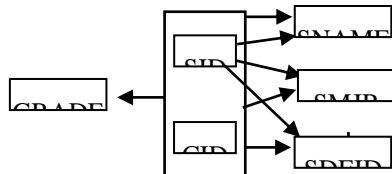

رابطه R در فرم 1NF است و به علت وجود وابستگی جزئی 2NF نیست. این رابطه دارای آنومالی‌هایی می‌باشد و بنابراین آن را به دو رابطه دیگر تجزیه می‌کنیم:

$R_1 ( \underline{SID}, SNAME, SMJR, SDEID )$  ,  $R_2 ( \underline{SID}, \underline{CID}, GRADE )$

این دو رابطه در سطح 2NF هستند و آنومالی‌های رابطه R را ندارند.

تذکر: علت وجود آنومالی در رابطه R، وجود وابستگی جزئی در آن است، یعنی با وجود وابستگی تابعی  $(SID, CID) \rightarrow SNAME$  وجود وابستگی تابعی  $SID \rightarrow SNAME$  نیز برقرار است.

تجزیه رابطه R به دو رابطه R1 و R2 یک تجزیه مطلوب محسوب می‌شود، چون با پیوند رابطه‌های R1 و R2 همان محتوای اطلاعاتی رابطه R بدست می‌آید و اطلاعات اضافی ایجاد نمی‌شود و همچنین تمام وابستگی‌های تابعی رابطه R محفوظ می‌ماند.

رابطه R2 در بالاترین سطح نرمال قرار دارد اما رابطه R1 دارای آنومالی‌های رابطه R می‌باشد و فقط افزودگی در آن کمتر شده است. بنابراین رابطه R1 را به دو رابطه زیر تجزیه می‌کنیم.

$R_3 ( \underline{SID}, SNAME, SMJR )$  ,  $R_4 ( \underline{SMJR}, SDEID )$

این رابطه‌ها از R1 نرمالتر هستند، بنابراین 3NF می‌باشند.

علت وجود آنومالی در رابطه R1 وجود وابستگی باواسطه در آن است:

$SID \rightarrow SMJR$  ,  $SMJR \rightarrow SDEID$

یعنی SDEID از طریق SMJR یا SID مشخص می‌شود.

خلاصه: رابطه R در فرم 1NF بود و به علت وجود وابستگی جزئی در فرم 2NF قرار نداشت. با حذف این وابستگی دو رابطه R1 و R2 حاصل شد. این دو رابطه حداقل در فرم 2NF قرار دارند و رابطه R2 در سطح 3NF نیز قرار دارد اما رابطه R1 به علت

وجود وابستگی با واسطه در سطح 3NF قرار ندارد و آنرا به دو رابطه R3 و R4 تجزیه کردیم. در نهایت رابطه R به سه رابطه R2 و R3 و R4 تجزیه شد که هر سه رابطه در سطح 3NF قرار دارند. ■

## رابطه BCNF

رابطه R در سطح BCNF است اگر و فقط اگر هر دترمینان آن، کلید کاندید باشد. (هر صفت ای که صفت دیگر با آن وابستگی تابعی کامل داشته باشد دترمینان نام دارد. یعنی در وابستگی  $A \rightarrow B$ ، صفت A دترمینان است.) هر رابطه 3NF، BCNF نیست. اگر رابطه تنها یک کلید کاندید داشته باشد و در مجموعه وابستگی های تابعی کاهش ناپذیر آن، وابستگی تابعی دیگری غیر از وابستگی های ناشی از کلید کاندید وجود نداشته باشد آنگاه رابطه BCNF هم هست. اگر رابطه 3NF بیش از یک کلید کاندید داشته باشد و کلیدهای کاندید صفت مشترک نداشته باشند رابطه BCNF هم هست و اگر صفت مشترک داشته باشند ممکن است BCNF نباشد.

## مثال

رابطه S (S#, SNAME, STATUS, CITY) با دو کلید کاندید S#, SNAME، در فرم BCNF است. چون صفات S#, SNAME علاوه بر اینکه دترمینان های رابطه هستند، کلیدهای کاندید آن نیز می باشند.

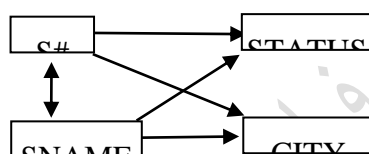

تذکر: صفات STATUS, CITY به یکدیگر وابسته نمی باشند.

## مثال

رابطه R (S#, SNAME, P#, QTY) با کلیدهای کاندید (S#, P#) و (SNAME, P#) آیا در فرم BCNF است؟ حل: خیر - چون S#, SNAME دترمینان هستند اما کلید کاندید نمی باشند. با تجزیه رابطه R به دو رابطه زیر، هر دو رابطه در سطح BCNF خواهند بود:

$R_1(S#, SNAME)$  ,  $R_2(S#, P#, QTY)$

## مثال

رابطه R (A,B,C) با وابستگی تابعی  $C \rightarrow B$  مفروض است. این رابطه دارای دو کلید کاندید (A,B) و (A,C) می باشد که دارای صفت مشترک A هستند. آیا این رابطه در فرم نرمال BCNF می باشد؟ حل: با توجه به وابستگی تابعی  $C \rightarrow B$  معلوم می شود که C دترمینان است، در حالی که کلید کاندید نمی باشد. به همین علت رابطه BCNF نمی باشد.

می توان این رابطه را به دو رابطه BCNF،  $R_1(A, C)$  ,  $R_2(C, B)$  تجزیه کرد. یک بسط ممکن از رابطه R به صورت زیر است:

A	B	C
A1	B1	C1
A1	B2	C2
A2	B1	C1
A2	B2	C3

تجزیه  
⇒

A	C
A1	C1
A1	C2
A2	C1
A2	C3

C	B
C1	B1
C2	B2
C3	B2



فردارس

فردارس

فردارس

## مثال

آیا رابطه 3NF زیر، BCNF هم هست؟

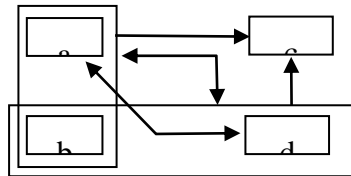

حل: خیر - چون  $a$  دترمینان است، اما کلید کاندید نیست.

علت 3NF بودن رابطه بالا:

۱- 1NF است، چون هم صفات اتمیک هستند.

۲- 2NF است، چون وابستگی جزئی وجود ندارد. (وابستگی  $a \rightarrow d$  موجب نقض این مورد نیست چون خود جزئی از کلید کاندید است.)

۳- 3NF است، چون وابستگی تابعی با واسطه ندارد.



در حالت وجود صفت مشترک در بین دو کلید کاندید، رابطه ممکن است 3NF باشد اما BCNF نباشد.

## مثال

آیا رابطه 3NF زیر، BCNF هم هست؟

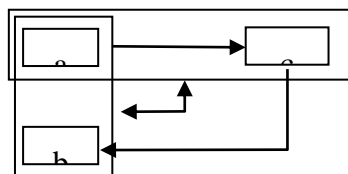

حل: رابطه BCNF نیست، چون  $c$  دترمینان است اما کلید کاندید نیست. اگر این رابطه را به دو رابطه  $R1(a, c)$ ,  $R2(c, b)$  تجزیه کنیم، وابستگی  $(a, b) \rightarrow c$  از بین می‌رود. بنابراین بهتر است عمل تجزیه انجام نشود.



گاهی تجزیه یک رابطه 3NF به دو رابطه BCNF، ضوابط ریسانن را ندارد. به همین علت اگر در اثر تجزیه وابستگی‌هایی حذف شود، در این صورت همان 3NF کفایت می‌کند و رابطه را نباید تجزیه کرد.

## رابطه 4NF

در رابطه BCNF نیز احتمال وجود آنومالی خواهد بود. در این حالت رابطه را باید نرمالتر کرد.

## مثال

رابطه غیرنرمال R1 (A,B,C) مفروض است:

A	B	C
A1	{ B1 B2 }	{ C1 C2 }
A2	{ B1 }	{ C1 C3 C4 }

این رابطه را به شکل نرمالش تبدیل می کنیم:

A	B	C
A1	B1	C1
A1	B1	C2
A1	B2	C1
A1	B2	C2
A2	B1	C1
A2	B1	C3
A2	B1	C4

رابطه R تمام کلید است و حداقل در سطح BCNF است، اما به علت وجود افزونگی دارای آنومالی هایی می باشد. در این رابطه افزودن اطلاع (A2 , B3) منجر به افزودن سه تاپل زیر خواهد شد:

(A2 , B3 , C1)

(A2 , B3 , C2)

(A2 , B3 , C3)

یعنی عمل در سطح تاپل به عملی در سطح مجموعه ای از تاپلها تبدیل می شود.

با تجزیه این رابطه به دو رابطه زیر آنومالی های آن از بین می رود:

R1	
A	B
A1	B1
A1	B2
A2	B1

و

R2	
A	C
A1	C1
A1	C2
A2	C1
A2	C3
A2	C4

تذکر: در رابطه R، دو وابستگی چند مقدار (MVD) به صورت  $A \rightarrow \rightarrow B$  و  $A \rightarrow \rightarrow C$  وجود دارد. در این رابطه وابستگی تابعی  $A \rightarrow B$  وجود ندارد. یعنی تمام MVD های رابطه FD نمی باشند. بنابراین رابطه 4NF نیست. بنابراین رابطه R که BCNF است را به دو رابطه R1 و R2 تجزیه کردیم که 4NF می باشند.

### رابطه 5NF

رابطه ای در سطح 5NF است که در صورت وجود وابستگی پیوندی در آن این وابستگی ها ناشی از کلیدهای کاندید باشند. تذکر: به 5NF رابطه PJNF نیز می گویند.

### مثال

رابطه تمام کلید  $(S\#, P\#, J\#)$  در فرم 5NF نمی باشند، چون دارای وابستگی پیوندی (JD) است که ناشی از کلید کاندید رابطه نمی باشد. یعنی کلید کاندید در همه پرتوهای این رابطه حضور ندارد. وابستگی پیوندی در این رابطه برابر است با:

$(SP, PJ, JS)$

یعنی اگر رابطه SPJ را به سه رابطه PJ, SP, JS تجزیه کنیم و سپس دو تجزیه مثلاً SP و PJ را با هم پیوند کنیم و در نهایت نتیجه را با JS پیوند بزنیم آنگاه حاصل همان SPJ خواهد بود، بدون اینکه تاپلی اضافه یا کم شده باشد.

### مثال

رابطه  $S(S\#, SNAME, STATUS, CITY)$  در سطح 5NF است. چون وابستگی های پیوندی موجود در این رابطه ناشی از کلید کاندید است. یعنی کلید کاندید در همه پرتوهای رابطه وجود دارد. وابستگی های زیر ناشی از کلید کاندید  $S\#$  است:

$(S\#, SNAME, STATUS, CITY), (S\#, CITY)$

و وابستگی زیر ناشی کلید کاندید  $S\#$  یا SNAME است:

$(S\#, SNAME), (S\#, STATUS), (SNAME, CITY)$



رابطه‌هایی که BCNF باشند اما 4NF نباشند و یا 4NF باشند و 5NF نباشند، نادرند. 

اگر رابطه 3NF باشد و تمام کلیدهای کاندید آن صفات ساده باشند، در اینصورت رابطه 5NF است. 

فردارس

فردارس



### ضوابط ریسانن برای تجزیه مطلوب

- تجزیه رابطه R به دو رابطه R1 و R2 مطلوب است، اگر R1 و R2 مستقل از یکدیگر باشند و شرایط زیر برقرار باشند:
- ۱- صفت مشترک در دو رابطه، حداقل در یکی از آنها کلید کاندید باشد.
  - ۲- تمام FD های موجود در R یا در مجموعه FD های R1 و R2 موجود باشند و یا از این مجموعه FD ها منطقاً قابل استنتاج باشند.
- در واقع با پیوند دو رابطه نباید سطر اضافی تولید شود و همچنین تجزیه رابطه وابستگی های تابعی آن را از بین نبرد.

### مثال

کدام یک از تجزیه های رابطه R ( $\underline{a}$ , b, c) با وابستگی های زیر مطلوب است؟

$$a \rightarrow b, a \rightarrow c, b \rightarrow c$$

الف -  $R1(\underline{a}, b), R2(\underline{b}, c)$

ب -  $R1(\underline{a}, b), R2(\underline{a}, c)$

ج -  $R1(\underline{a}, c), R2(\underline{b}, c)$

حل:

- تجزیه الف، هر دو شرط قضیه ریسانن را دارد. تجزیه ب، مطلوبیت تجزیه الف را ندارد. در این تجزیه نمی توان وابستگی b  $\rightarrow$  c را از دو وابستگی موجود در روابط R1 و R2 یعنی b  $\rightarrow$  a و c  $\rightarrow$  a منطقاً استنتاج کرد. تجزیه ج نیز مطلوب نیست. چون نمی توان وابستگی b  $\rightarrow$  a را از دو وابستگی c  $\rightarrow$  a و c  $\rightarrow$  b منطقاً استنتاج کرد. همچنین شرط اول قضیه ریسانن را نیز ندارد. خلاصه: تجزیه الف هر دو شرط ریسانن را دارد. تجزیه ب فقط شرط اول را دارد و تجزیه ج هیچکدام از شرط ها را ندارد.

### مثال

تجزیه جدول R(A,B,C,D,E,F) با وابستگی های تابعی  $F = \{AB \rightarrow CF, C \rightarrow DE, E \rightarrow F\}$  به ۳ جدول هر یک با وابستگی های زیر، آیا تجزیه خوبی است؟

$$F1 = \{AB \rightarrow C\}$$

$$F2 = \{C \rightarrow DE\}$$

$$F3 = \{E \rightarrow F\}$$

حل:

یک تجزیه خوب است، چون از این وابستگی ها می توان وابستگی های جدول اصلی را استنتاج کرد.

## مثال

تجزیه جدول  $R(A,B,C,D,E,F)$  با وابستگی های تابعی  $F = \{AB \rightarrow CD, C \rightarrow DE, E \rightarrow F\}$  به سه جدول با وابستگی های زیر، آیا تجزیه خوبی است؟

$$F1 = \{AB \rightarrow C\}$$

$$F2 = \{C \rightarrow DE\}$$

$$F3 = \{E \rightarrow F\}$$

حل:

یک تجزیه خوب است، چون از این وابستگی ها می توان وابستگی های جدول اصلی را استنتاج کرد.



## قضیه هیت

رابطه  $R(A,B,C)$  که در آن  $A$  و  $B$  و  $C$  سه مجموعه از صفات هستند، مفروض است. اگر  $A \rightarrow B$ ، آنگاه می توان  $R$  را به دو رابطه  $R1(A,B)$  و  $R2(A,C)$  تجزیه کرد و این تجزیه خوب است و اگر  $A \rightarrow B$  و  $B \rightarrow C$  آنگاه تجزیه  $R1(A,B)$  و  $R2(B,C)$  خوب است.

## مثال

آیا رابطه 3NF زیر، BCNF هم هست؟

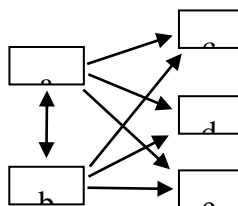

حل: رابطه BCNF است، چون دارای دو دترمینان  $a$  و  $b$  است که هر دو کلید کاندید هستند.



## مثال

در رابطه  $R(A,B,C,D)$  صفات  $B$  و  $C$  چند مقداری هستند. اگر  $R$  را نرمال کنیم، کدام مورد نمی تواند کلید کاندید  $R$  باشد؟

- (۱)  $(A,B)$       (۲)  $(A,C)$       (۳)  $(B,C)$       (۴)  $(A,D)$

حل: گزینه ۴.



فردارس

فردارس

فردارس

## آزمون

۱- رابطه  $A(X,Y,Z,P,Q,R)$  با وابستگی‌های تابعی (Function Dependency) شکل زیر را در نظر بگیرید. این رابطه در کدام سطح نرمال است؟ (دولتی ۹۰)

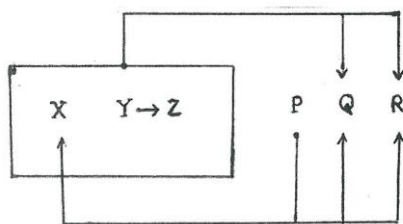

BCNF (۴)

3NF (۳)

2NF (۲)

1NF (۱)

(۱-۱) در رابطه 2NF باید تمام صفات غیرکلید با کلید اصلی وابستگی تابعی کامل داشته باشد و چون وابستگی  $X \rightarrow Q$  یک وابستگی جزئی می‌باشد، یعنی Q با جزئی از کلید اصلی وابستگی دارد، رابطه داده شده 2NF نمی‌باشد، در نتیجه 3NF و BCNF هم نمی‌باشد.

۲- فرض کنید رابطه R با مجموعه وابستگی‌های تابعی F داده شده است. صفت  $A \in R$  را ناهنجار می‌گوییم اگر و فقط اگر  $(\exists x \subseteq R) : x \rightarrow R \notin F^+ \wedge A \in (x^+ - x)$  که نمایانگر بستار (closure) مجموعه صفات x تحت وابستگی‌های تابعی F می‌باشد. کدام یک از گزینه‌های زیر نادرست است؟ (IT- دولتی ۹۰)

(۱) اگر رابطه R در 3NF باشد، آنگاه هیچ صفت غیر کلیدی در رابطه R ناهنجار (abnormal) نخواهد بود.

(۲) اگر رابطه R در BCNF باشد، آنگاه هیچ صفت ناهنجاری در R وجود نخواهد داشت.

۳) اگر هیچ صفت ناهنجاری در R وجود نداشته باشد، آنگاه رابطه R در BCNF خواهد بود.

۴) هیچکدام

۲-۴) با توجه به تعریف داده شده، همه موارد صحیح می باشند.

۳- رابطه  $R(A,B,C,D,E)$  و وابستگی های تابعی زیر را در نظر بگیرید:

$$A \rightarrow B, BC \rightarrow D, E \rightarrow C$$

اگر نگاشت R بر روی  $S(B,C,D,E)$  را در نظر بگیریم، کدام یک از وابستگی های تابعی در S برقرار است و

شرط BCNF را برای S نقض نمی کند؟ (IT- دولتی ۹۰)

$$B \rightarrow E \quad (۴) \quad BC \rightarrow D \quad (۳) \quad E \rightarrow C \quad (۲) \quad BE \rightarrow D \quad (۱)$$

۳-۱) رابطه ای در فرم BCNF است که هر دترمینان، کلید کاندید باشد. بنابراین چون در رابطه S مجموعه (B,E) کلید است، هر رابطه ای که دترمینان آن (B,E) باشد، شرط BCNF را نقض نمی کند.

۴- اگر در جدول  $ST(S\#, T\#, Date, Time, Code)$ ، وابستگی تابعی  $Code \rightarrow S\#$  را داشته باشیم، آنگاه

این جدول در کدام فرم نرمال نمی باشد؟ (IT- دولتی ۸۹)

$$CCNF \quad (۴) \quad 3NF \quad (۳) \quad 2NF \quad (۲) \quad BCNF \quad (۱)$$

۴-۱) رابطه ای در فرم BCNF است که هر دترمینان در آن، کلید کاندید باشد. بنابراین با توجه به وابستگی

$Code \rightarrow S\#$ ، Code دترمینان است ولی کلید کاندید نیست، رابطه BCNF نمی باشد.

## دسته‌بندی موضوعی آموزش‌های فرادرس، در ادامه آمده است:

 <p>مهندسی برق الکترونیک و رباتیک</p> <p><u>مهندسی برق الکترونیک و رباتیک - کلیک (+)</u></p>	 <p>هوش مصنوعی و یادگیری ماشین</p> <p><u>هوش مصنوعی و یادگیری ماشین - کلیک (+)</u></p>	 <p>آموزش‌های دانشگاهی و تخصصی</p> <p><u>آموزش‌های دانشگاهی و تخصصی - کلیک (+)</u></p>	 <p>برنامه‌نویسی</p> <p><u>برنامه‌نویسی - کلیک (+)</u></p>
 <p>نرم‌افزارهای تخصصی</p> <p><u>نرم‌افزارهای تخصصی - کلیک (+)</u></p>	 <p>مهارت‌های دانشگاهی</p> <p><u>مهارت‌های دانشگاهی - کلیک (+)</u></p>	 <p>مباحث مشترک</p> <p><u>مباحث مشترک - کلیک (+)</u></p>	 <p>دروس دانشگاهی</p> <p><u>دروس دانشگاهی - کلیک (+)</u></p>
 <p>آموزش‌های عمومی</p> <p><u>آموزش‌های عمومی - کلیک (+)</u></p>	 <p>طراحی و توسعه وب</p> <p><u>طراحی و توسعه وب - کلیک (+)</u></p>	 <p>نرم‌افزارهای عمومی</p> <p><u>نرم‌افزارهای عمومی - کلیک (+)</u></p>	 <p>مهندسی نرم‌افزار</p> <p><u>مهندسی نرم‌افزار - کلیک (+)</u></p>

## منبع مطالعاتی تکمیلی مرتبط با این کتاب

## آموزش پایگاه داده‌ها

پایگاه داده‌ها یکی از دروسی است که دانشجویان رشته کامپیوتر باید در مقطع کارشناسی بگذرانند. در این مجموعه ابتدا مفاهیم اولیه در پایگاه داده تدریس می‌شود. سپس در فصل دوم مدل رابطه‌ای و در فصل سوم نمودار ER تدریس می‌شود. در ادامه جبر رابطه‌ای و SQL و در انتها وابستگی و نرمال‌سازی به زبانی بسیار ساده تدریس می‌شود. از این آموزش می‌توان جهت آمادگی برای کنکور ارشد نیز استفاده کرد.



هدف از این آموزش آشنایی با مفاهیم و معماری چندسطحی سیستم پایگاه داده و نقش DBMS، معرفی مدل‌های داده خصوصاً مدل رابطه‌ای و نحوه ترسیم نمودار ER و نرمال‌سازی پایگاه داده است.

مدرس: مهندس فرشید شیر افکن

مدت زمان: ۸ ساعت

[faradars.org/fvsft105](http://faradars.org/fvsft105)

[جهت مشاهده آموزش ویدئویی این آموزش - کلیک کنید](#)

فرادرس